

# Naslagkaart Lexmark C720

## Bedieningspaneel

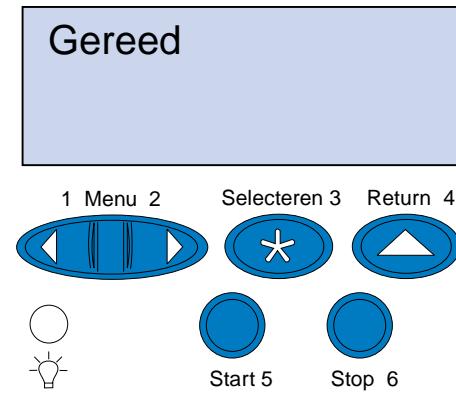

### Druk op <Menu> om:

- menu's te benaderen vanuit de werkstand Gereed;
- door menu's of waarden te bladeren;
- numerieke waarden te verhogen of te verlagen;
- het Taakmenu of het menu Accessoires weer te geven terwijl de printer actief is.

### Druk op Selecteren om:

- het item te selecteren dat wordt weergegeven op de tweede regel van de display;
- de selectie op te slaan als een nieuwe standaardinstelling.

### Druk op Return om:

- terug te keren naar het vorige menuniveau.

### Druk op Stop om:

- alle afdrukactiviteiten te stoppen zonder dat gegevens verloren gaan.

### Druk op Start om:

- printermenu's af te sluiten en de printer terug te zetten in de werkstand Gereed;
- berichten te wissen.

## Overzicht van printermenu's

Menu's of menu-items in *cursief* worden alleen weergegeven als u de vereiste optie hebt geïnstalleerd.

**Menu Accessoires**  
<kleur> toner  
Status lade <x>  
Foto cartridge  
Olieflacon  
Overloopfles  
Verhittingsstation  
Reinigingsrol  
verhittingsstation  
Toebehoren  
vervangen  
Houdbaarheid  
toebehoren  
Onderhoud

**Menu Kleur**  
Photo Enhance  
Afdrukkwaliteit  
Kleurcorrectie

**Papiermenu**  
Papierbron  
Papierformaat  
Papiersoort  
Aangepaste  
soorten  
Ander formaat  
Papiergewicht  
Papier laden

**Menu Afwerking**  
Dubbelzijdig  
Bindz dubbelz  
Exemplaren  
Lege Pagina's  
Sorteren  
Scheidingspags  
Bron scheid.pags  
N/vel: rand  
N/vel: afdrukken  
N/vel: volgorde  
Afd.vb. mr.pags

**Menu Extra**  
Menu's afdrukken  
Ntwrk <x>  
afdrukken  
Lettertypen afd.  
Directory afd.  
Fabriekswaarden  
Flash formatt.  
Flash defragment  
Schijf formatt.  
Takenloggegevens  
Hex Trace

**Taakmenu**  
Vertrouwelijke  
afdruktaak  
Reset printer  
Fax annuleren  
Bewaarde  
opdrachten

**Instellingenmenu**  
Printertaal  
Sparstand  
Bronnen opslaan  
Laden naar  
Afdruktimeout  
Auto doorgaan  
Wachtimeout  
Corr na storing  
Pag-beveiliging  
Taal op display  
Signaalinstell.  
Bfrrgrootte taak  
Takenlog  
Afdrukgebied  
Toner besparen  
Linkermarge

**PCL Emul-menu**  
Lettertypebron  
Lettertypenaam  
Puntformaat  
Pitch  
Symbolenset  
Afdrukstand  
Regels/pagina  
A4 breedte  
Autom. HR na NR  
Autom. NR bij HR  
Lade-nr wijzigen

**PostScriptmenu**  
Print PS-fout  
Voork-lettertype  
Afbeelding glad

**Parallelmenu**  
PCL SmartSwitch  
PS SmartSwitch  
NPA-modus  
Parallelbuffer  
Taakbuffer  
Uitgebr. status  
Protocol  
INIT honoreren  
Werkst. paral.1  
Werkst. paral.2

**Serieelmenu**  
PCL SmartSwitch  
PS SmartSwitch  
NPA-modus  
Seriebuffer  
Taakbuffer  
RS-232/RS-422  
Polarit. RS-422  
Serieel protocol  
Robust XON  
Baud  
Databits  
Pariteit  
DSR honoreren

**Netwerkmenu**  
PCL SmartSwitch  
PS SmartSwitch  
NPA-modus  
Netwerkbuffer  
Taakbuffer  
MAC binair PS  
Netwerkinst <x>

**Infraroodmenu**  
Infraroodpoort  
PCL SmartSwitch  
PS SmartSwitch  
NPA-modus  
Infraroodbuffer  
Taakbuffer  
Venstergrootte  
Transm.vertrag.  
Max. baud-snelh.

**LocalTalk-menu**  
LocalTalk-poort  
PCL SmartSwitch  
PS SmartSwitch  
NPA-modus  
LocalTalk-buffer  
Taakbuffer  
NPA-Hosts  
LocalTalk-naam  
LocalTalk-adres  
LocalTalk-zone

**USB-menu**  
PCL SmartSwitch  
PS SmartSwitch  
NPA-modus  
USB-buffer  
MAC binair PS  
Taakbuffer

## Problemen oplossen

### 37 Onvoldoende geheugen

#### Betekenis bericht:

Het printergeheugen is vol en de huidige afdruktaken kunnen niet verder worden verwerkt.

#### Actie:

- Druk op **Start** om het bericht te wissen en de verwerking van de huidige afdruktaak voort te zetten. De printer maakt geheugen vrij door de oudste wachtstandtaak te verwijderen en gaat hiermee verder tot voldoende printergeheugen beschikbaar is voor de verwerking van de afdruktaak.
- Druk op **Stop** om het bericht te wissen zonder wachtstandtaken te verwijderen. Het is mogelijk dat de huidige taak niet goed wordt afgedrukt.
- Druk op **Menu>** of **<Menu** om het Taakmenu te openen en de huidige taak te annuleren.
- U kunt als volgt voorkomen dat deze fout zich vaker voordoet:
  - Verwijder lettertypen, macro's en andere gegevens uit het RAM-geheugen van de printer.
  - Installeer extra printergeheugen.

**Opmerking:** De berichten **37 Onvoldoende geheugen** en **Taken in geheug. mogelijk verloren** worden afwisselend weergegeven in de display.

### 38 Geheugen vol

#### Betekenis bericht:

De printer verwerkt gegevens, maar het geheugen dat wordt gebruikt voor het opslaan van pagina's is vol.

#### Actie:

- Druk op **Start** om het bericht te wissen en door te gaan met het afdrukken van de huidige taak. Het is mogelijk dat de opdracht niet goed wordt afgedrukt.
- Druk op **Menu>** of **<Menu** om het Taakmenu te openen en de huidige taak te annuleren.
- U kunt als volgt voorkomen dat deze fout zich vaker voordoet:
  - Vereenvoudig de afdruktaak door de hoeveelheid tekst of afbeeldingen op een pagina te verminderen en onnodige lettertypen en macro's te verwijderen.
  - Installeer extra printergeheugen.

### 39 Pagina is te complex

#### Betekenis bericht:

De pagina wordt mogelijk niet correct afgedrukt, omdat de afdrukinformatie op de pagina te complex is.

#### Actie:

- Druk op **Start** om het bericht te wissen en door te gaan met het afdrukken van de huidige taak. Het is mogelijk dat de opdracht niet goed wordt afgedrukt.
- Druk op **Menu>** of **<Menu** om het Taakmenu te openen en de huidige taak te annuleren.
- U kunt als volgt voorkomen dat deze fout zich vaker voordoet:
  - Vereenvoudig de pagina door de hoeveelheid tekst of afbeeldingen te verminderen en onnodige lettertypen en macro's te verwijderen.
  - Schakel Paginabescherming in het Instellingenmenu in.
  - Installeer extra printergeheugen.

### 900-999 onderhouds-<bericht>

#### Deze berichten betekenen:

De berichten 900-999 verwijzen naar printerproblemen waarvoor onderhoud nodig is.

#### Actie:

Schakel de printer uit en controleer alle kabelverbindingen. Zet de printer weer aan. Als het onderhoudsbericht opnieuw wordt weergegeven, kunt u contact opnemen met de technische dienst. Meld hierbij het nummer van het bericht en beschrijf het probleem.

## Berichten over supplies

### Olieflacon bijna leeg

#### Actie:

Druk op **Start** om het bericht te wissen.

### 81 Olieflacon leeg of ontbreekt

#### Actie:

U moet de olieflacon vervangen om door te kunnen gaan met afdrukken.

### 88 <kleur> Toner bijna op

#### Actie:

Druk op **Start** om het bericht te wissen.

### 88 <kleur> toner bijna op / Open klep en vervang <kleur> (berichten worden afwisselend weergegeven)

#### Actie:

U moet de tonercartridge vervangen om door te kunnen gaan met afdrukken.

### 82 Fotocartridge versleten

#### Actie:

Druk op **Start** om het bericht te wissen.

### Fotocartridge versleten

#### Actie:

U kunt doorgaan met afdrukken, maar de afdrukkwaliteit kan minder worden.

### 85 Reiniger verhittingsstation bijna versleten

#### Actie:

Druk op **Start** om het bericht te wissen.

### 85 Reinigingsrol versleten

#### Actie:

U moet de reinigingsrol vervangen om door te kunnen gaan met afdrukken.

### 83 Overloopfles bijna vol

#### Actie:

Druk op **Start** om het bericht te wissen.

### 83 Overloopfles vol of ontbreekt

#### Actie:

U moet de overloopfles vervangen om het bericht te wissen en door te kunnen gaan met afdrukken.

### 87 Verhittingsstation versleten

#### Actie:

Druk op **Start** om het bericht te wissen.

### Verhittingsstation versleten

#### Actie:

U kunt doorgaan met afdrukken, maar er kunnen problemen met de afdrukkwaliteit en papierstoringen optreden.

### 80 Onderhoud gepland

#### Actie:

Druk op **Start** om het bericht te wissen.

### Onderhoud gepland

U kunt doorgaan met afdrukken, maar er kunnen problemen met de afdrukkwaliteit en papierstoringen optreden.



## Papier, transparanten en enveloppen laden

**Belangrijk!** Plaats de geleiders aan de voor- en zijkant op de juiste positie voor het mediaformaat dat u gebruikt.

**Opmerking:** Transparanten, enveloppen, etiketten en karton kunnen alleen in lade 1 worden geladen.

**Belangrijk!** Aanbevolen Lexmark transparanten zijn artikelnummer 12A5590 (Letter) of artikelnummer 12A5591 (A4).

### Stel de geleiders in

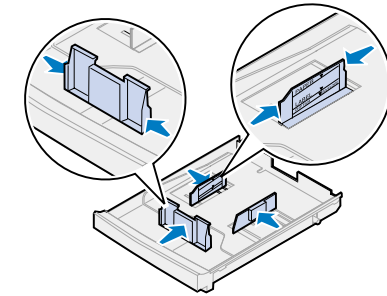

### Buig de media

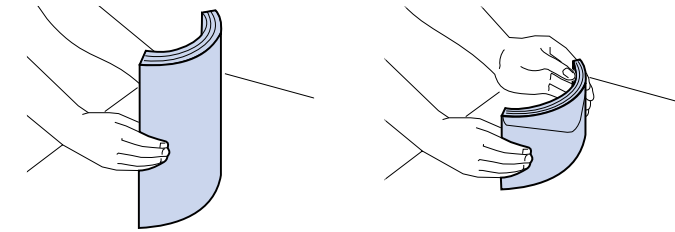

### Laad de media

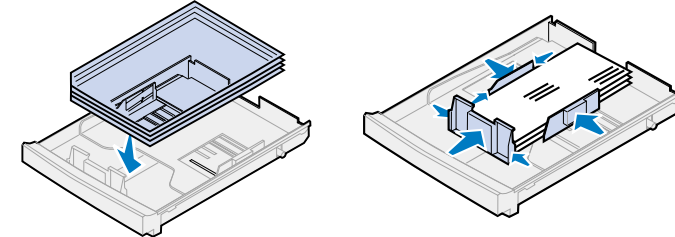

## Papierstoringen verhelpen

Als het papier vastloopt, wordt bij het bericht Papier vast op de display aangegeven waar het papier is vastgelopen. U moet het vastgelopen papier op die positie verwijderen, maar ook uit de volledige papierbaan. De illustratie van de papierbaan kan u hierbij helpen.

Nadat u al het papier hebt verwijderd, sluit u de achter- en bovenklep van de printer en drukt u op **Start** om het bericht te wissen.

**Opmerking:** Als u het papier correct uit de papierbaan hebt verwijderd, maar het storingsbericht nog steeds wordt weergegeven, verwijdert u de papierladen, controleert of hierin nog papier vastzit, plaatst de laden terug, opent en sluit de achter- en bovenklep en drukt op **Start**.

Bericht	Locatie
201 Papier vast	Open de achterklep
202 Papier vast	Open de bovenklep.
24x Papier vast	Open de papierlade.
230 Papier vast	Open de bovenklep van de lade voor dubbelzijdig afdrukken.
231 Papier vast	Open de onderklep van de lade voor dubbelzijdig afdrukken.

### Papierbaan in printer

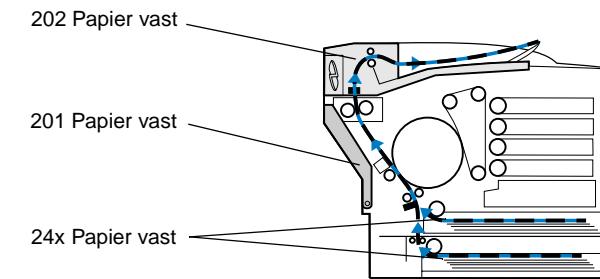

### Papierbaan voor dubbelzijdig afdrukken

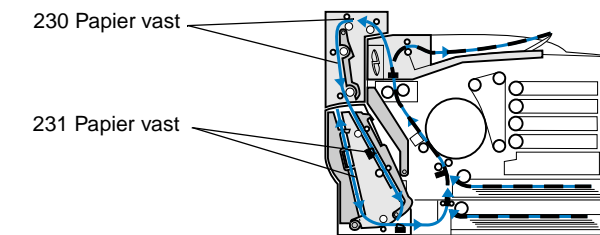

## 201 Papier vast - Achterklep

**LET OP!** De binnenkant van de printer kan heet zijn. Laat de printer afkoelen voordat u interne onderdelen aanraakt.

- 1 Trek de ontgrendelingshendel van de achterklep naar de achterzijde van de printer.
- 2 Sluit de achterklep en verwijder voorzichtig het vastgelopen papier van de achterzijde van de printer.

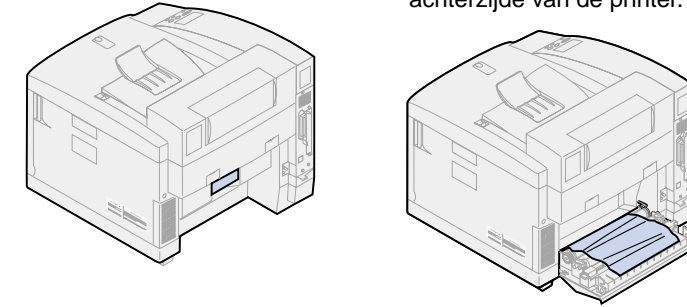

- 3 Sluit de achterklep en druk op **Start**.

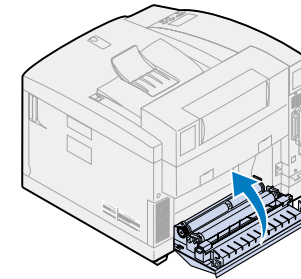

## 202 Papier vast - Verhittingsstation en uitvoerrollen

- 1 Trek het vastgelopen papier voorzichtig uit de uitvoerrollen.
- 2 Trek de ontgrendelingshendel van de achterklep naar de achterzijde van de printer.

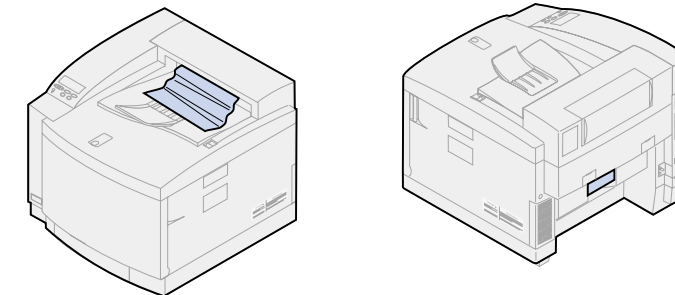

## 202 Papier vast (vervolg)

**Opmerking:** Papier dat is vastgelopen in de rollen van het verhittingsstation moet aan de achterzijde van de printer worden verwijderd om te voorkomen dat de rollen worden verontreinigd.

- 3 Sluit de achterklep.
- 4 Schuif de ontgrendelingshendel van de bovenklep naar de voorzijde van de printer en open de klep.

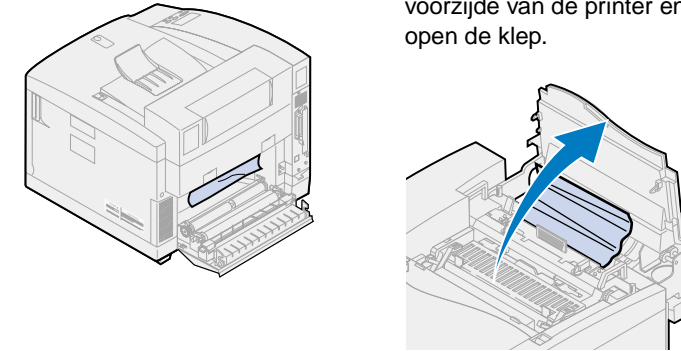

- 5 Duw de groene ontgrendelingshendels van het verhittingsstation naar de achterzijde van de printer.
- 6 Verwijder het vastgelopen papier aan de achterzijde van de printer.

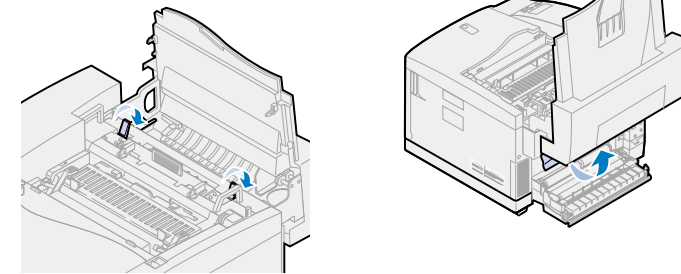

- 7 Plaats de groene ontgrendelingshendels van de rollers in de centrale stand.
- 8 Sluit de boven- en achterklep en druk op **Start**.

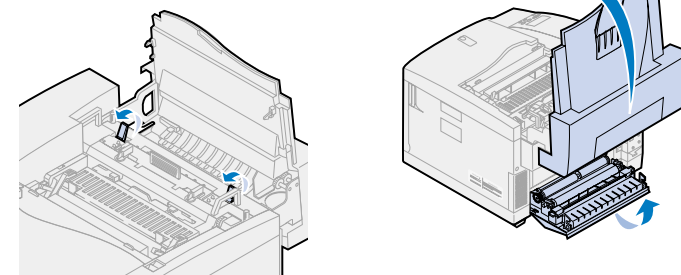

## 24x Papier vast - Papierlade

- 1 Trek de papierlade geheel uit de printer en leg de lade op een vlak oppervlak.
- 2 Verwijder gekreukt of beschadigd papier.
- 3 Controleer de opening voor de papierlade en verwijder zo nodig papier uit de printer.

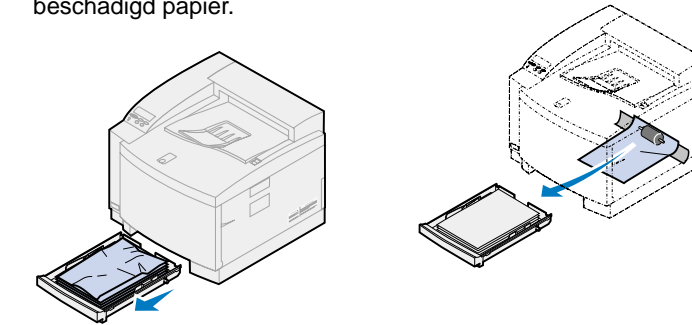

- 4 Plaats het papier in de papierlade en plaats de lade vervolgens in de printer.

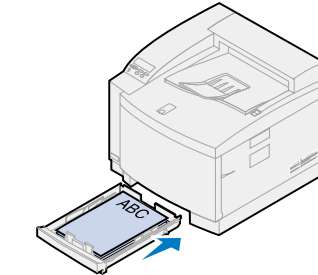

- 6 Sluit de achterklep en verwijder voorzichtig het vastgelopen papier van de achterzijde van de printer.

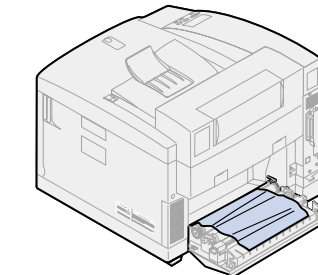

- 5 Trek de ontgrendelingshendel van de achterklep naar de achterzijde van de printer.
- 7 Sluit de klep en druk op **Start**.

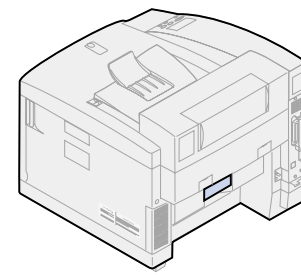
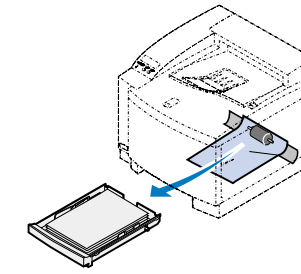

- 3 Sluit de bovenklep en druk op **Start**.

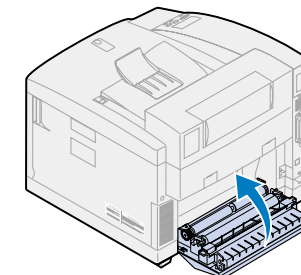

## Papierstoringen in de lade voor dubbelzijdig afdrukken verhelpen

### Papierbaan voor dubbelzijdig afdrukken

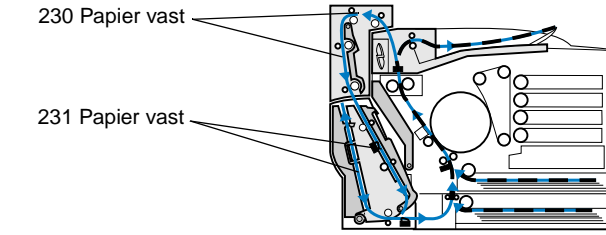

### 230 Papier vast - Bovenklep van lade voor dubbelzijdig afdrukken

- 1 Open de bovenklep van de lade voor dubbelzijdig afdrukken.
- 2 Trek het vastgelopen papier voorzichtig uit het bovenste gedeelte van de lade voor dubbelzijdig afdrukken.

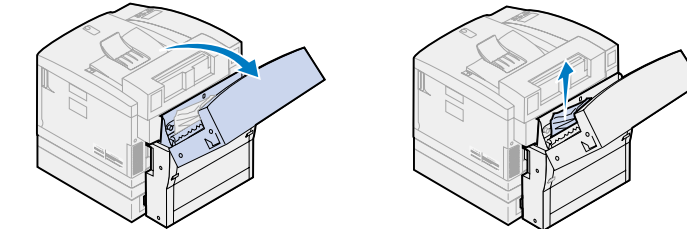

- 3 Sluit de bovenklep en druk op **Start**.

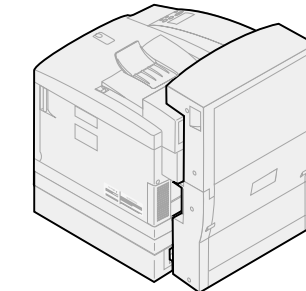

## 231 Papier vast - Onderklep van lade voor dubbelzijdig afdrukken

- 1 Open de buitenste onderklep van de lade voor dubbelzijdig afdrukken.
- 2 Trek het vastgelopen papier voorzichtig uit het achterste gedeelte van de lade voor dubbelzijdig afdrukken.

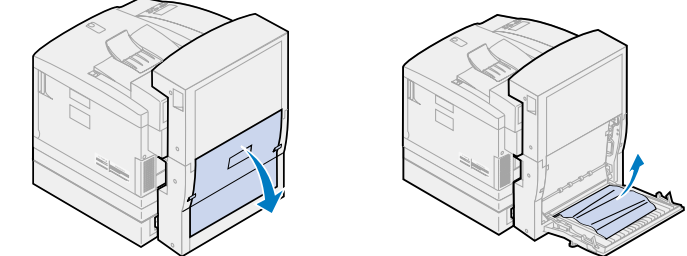

- 3 Klap de binnenste achterklep van de lade voor dubbelzijdig afdrukken omlaag.
- 4 Klap de binnenste toegangs-klep van de lade voor dubbelzijdig afdrukken omhoog.

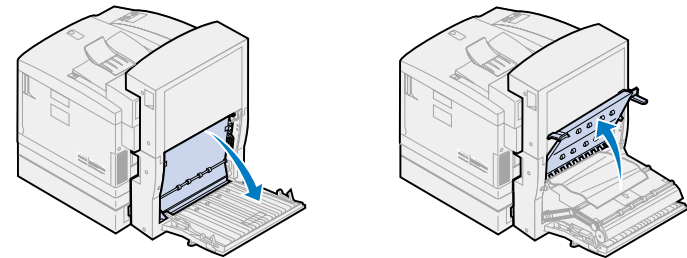

- 5 Trek het vastgelopen papier voorzichtig uit het binnengedeelte van de lade voor dubbelzijdig afdrukken.
- 6 Sluit de binnenste en buitenste achterklep en druk op **Start**.

