

# Panasonic

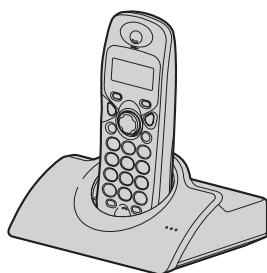

## Digitale Draadloze Telefoon Bedieningsinstructies

Model **KX-TCD430BL**

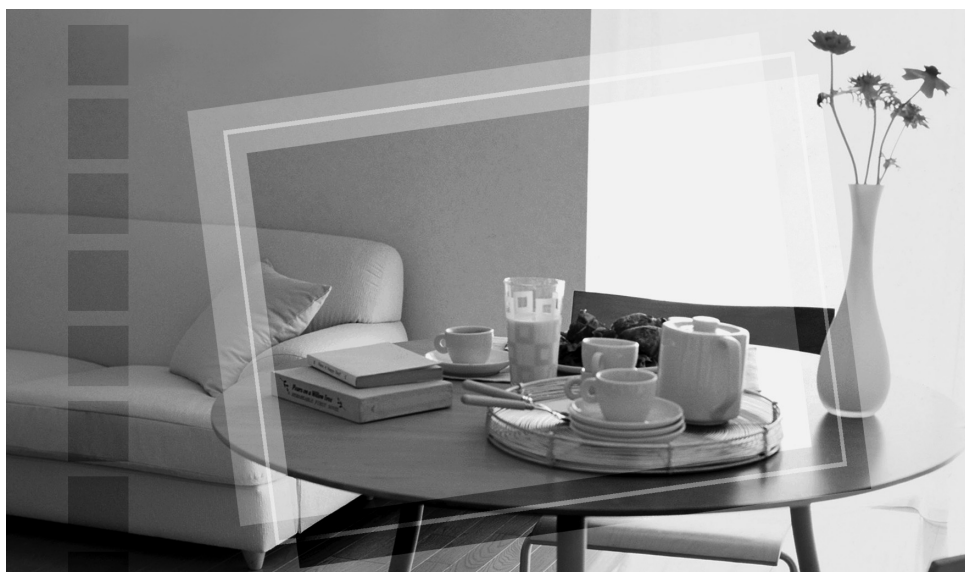

**Dit apparaat ondersteunt nummerherkenning. Voor het weergeven van het telefoonnummer van de beller moet u op nummerherkenning zijn geabonneerd.**

**Laad de batterij 7 uur op voordat u het apparaat gaat gebruiken.**

Lees deze gebruiksaanwijzing aandachtig, voordat u het apparaat gebruikt. Bewaar de handleiding voor latere naslag.

## Inhoud

---

### Vorbereiding

Aanvullende informatie . . . . .	3
Belangrijke informatie . . . . .	4
Het bedieningspaneel . . . . .	5
Verbindingen . . . . .	6
Batterijen plaatsen . . . . .	6
Batterijen opladen . . . . .	6
Vervanging van batterijen . . . . .	7
Aan- en uitzetten . . . . .	7
Bevestiging aan de muur . . . . .	8
Tijd en datum instellen . . . . .	8

### Telefoon

Telefoongesprekken voeren . . . . .	9
Inkomende gesprekken aannemen . . . . .	10
Telefoonboek . . . . .	11
Snelkiestoets (Hot key) . . . . .	12
Nummerherkenning . . . . .	13

### Handige telefooninstellingen

Gids voor handsetinstellingen . . . . .	15
Handsetinstellingen . . . . .	16
Gids voor basisstationinstellingen . . . . .	20
Instellingen basisstation . . . . .	20

### Meerdere apparaten gebruiken

Extra apparaten gebruiken . . . . .	24
Handsets bij basisstations registreren . . . . .	24
Alle of geselecteerde handsets laten overgaan . . . . .	25
Intercom tussen handsets . . . . .	27
Gesprekken doorverbinden tussen handsets/ Vergaderen . . . . .	27

### Handige informatie

Probleemoplossing . . . . .	28
Technische informatie . . . . .	30

### Index

Index . . . . .	31
-----------------	----

**Vorbereitung****Aanvullende informatie**

**Dank u voor het kopen van een nieuwe digitale draadloze telefoon van Panasonic.**

Beste koper,

U hebt een product gekocht dat voldoet aan de DECT-standaard voor digitaal verbeterde draadloze telecommunicatie. De DECT-technologie kenmerkt zich door goede beveiliging tegen afluisteren en door een digitale verbinding van hoge kwaliteit. Deze telefoon is ontworpen voor een breed scala aan toepassingen.

**Meegeleverde accessoires**

Wisselstroomadapter  
PQLV19CE

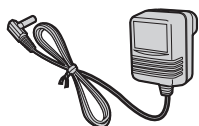

Telefoonkabel

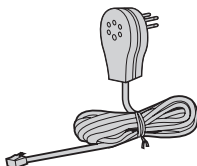

Oplaadbare batterijen (AAA)  
HHR-4EPT/BA2 (P03P)



Batterijklepje

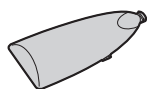

Bedieningsinstructies

**Aanvullende/vervangende accessoires**

Modelnr.	Beschrijving
P03P	Twee oplaadbare nikkelmetaalhydride (Ni-MH) batterijen
P03H	Twee oplaadbare nikkelcadmium (Ni-Cd) batterijen
KX-A143EX	Extra handset

## Vorbereitung

### Belangrijke informatie

#### Algemeen

- Gebruik alleen de bij dit product meegeleverde stroomvoorziening, zoals vermeld op blz. 3.
- Sluit de wisselstroomadapter alleen aan op standaard 220–240 V netwisselstroom.
- U kunt niet met dit product bellen als:
  - de batterijen van de handset niet werken of moeten worden opgeladen,
  - er een stroomstoring is,
  - de toetsblokkering is ingeschakeld,
  - de gespreksverbodfunctie is ingeschakeld (alleen nummers die als noodnummers zijn ingesteld, kunnen worden gebeld).
- Open het basisstation en de handset niet (anders dan voor het vervangen van batterijen).
- Dit product mag niet worden gebruikt in de buurt van nood/intensive care medische apparatuur en mag niet worden gebruikt door mensen met pacemakers.
- Zorg ervoor dat er geen objecten of vloeistof op of in het apparaat kunnen komen. Stel het product niet bloot aan buitensporige hoeveelheden rook, stof, mechanische trillingen en schokken.

#### Omgeving

- Gebruik het product niet in de buurt van water.
- Hou dit product uit de buurt van warmtebronnen, zoals verwarming, kooktoestellen enzovoort. Plaats het product niet in kamers waarin de temperatuur lager is dan 5°C of hoger dan 40°C.
- De wisselstroomadapter is de hoofdafsluiting. Zorg ervoor dat er een gemakkelijk bereikbare wandcontactdoos in de buurt van het apparaat is of wordt gemaakt.

#### Waarschuwing:

- Vermijd ter voorkoming elektrische schokken blootstelling van dit product aan regen of ander vocht.

#### Locatie

Voor maximale afstand en geruisloze werking plaatst u het basisstation:

- buiten bereik van elektrische apparatuur, zoals televisietoestellen, radio's, computers en andere telefoons,
- op een makkelijke, hoge en centrale plek.

#### Batterijgebruik

- Het wordt aanbevolen de batterijen op blz. 3 te gebruiken. Gebruik alleen oplaadbare batterijen.
- Gebruik geen oude en nieuwe batterijen door elkaar.
- Gooi batterijen niet in het vuur. Deze kunnen exploderen. Breng de batterijen weg zoals plaatselijk gebruikelijk.
- Open of beschadig de batterijen niet. Electrolyten die uit de batterijen vrijkomen zijn bijtend en kunnen brandwonden of letsels aan ogen en huid veroorzaken. De elektrolyt kan giftig zijn bij inslikken.
- Ga voorzichtig met de batterijen om. Raak de batterijen niet aan met geleidende materialen, zoals ringen, armbanden of sleutels. Dit kan kortsluiting veroorzaken, waardoor de batterijen en/of het geleidende materiaal heet kunnen worden en brandwonden kunnen veroorzaken.
- Laad de batterijen op volgens de aanwijzingen in deze bedieningsinstructies.

#### Veiligheid

De beltoon wordt via de ontvanger van de handset doorgegeven. Ter voorkoming van gehoorschade wordt het aanbevolen inkomende gesprekken aan te nemen voordat u de telefoon tegen uw oor houdt.

## Vorbereitung

### Het bedieningspaneel

#### Handset

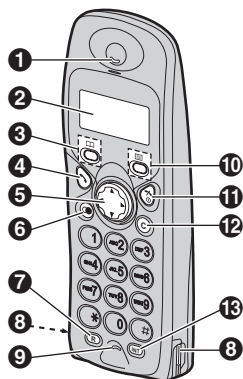

- 1 Ontvanger
- 2 Display
- 3 [☐] (telefoonboek)
- 4 [↶] (spreken)
- 5 Navigatietoets
  - [▲][▼]: voor het zoeken naar het gewenste onderdeel van een instellingsmenu, bellerinfo of telefoonboek.
  - [▶]: voor het selecteren van het gewenste onderdeel of het verplaatsen van de cursor naar rechts.
  - [◀]: voor het teruggaan naar de vorige weergave of het verplaatsen van de cursor naar links.
- 6 [●] (Opnieuw kiezen/pauze)
- 7 [R] (Herhalen)
- 8 Oplaadcontacten
- 9 Microfoon
- 10 [☰] (Menu/OK)
- 11 [⊗] (Uit/stroom)
- 12 [C] (Wissen)
- 13 [INT] (Intercom)

#### Beschrijving display

Pictogrammen	Betekenis
	Binnen bereik van basisstation
	Buiten bereik, niet geregistreerd of basisstation zonder stroom
	Oproep, intercom of toegang tot basisstation
	In gesprek
	Telefoonboekmodus
	Instellingsmodus
	Voor voicemailservice (blz. 13)
	Batterijen bijna leeg
	Batterijen vol
	Gespreksverbod ingeschakeld (blz. 18)
	Direct kiezen ingeschakeld (blz. 18)
	Toetsblokkering ingeschakeld (blz. 9)
	Belvolume uitgeschakeld (blz. 16)
	Wordt weergegeven als u op [☒] drukt

#### Basisstation

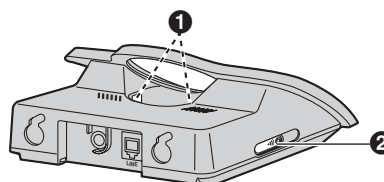

- 1 Oplaadcontacten
- 2 [☎] (Oproeptoets)

## Vorbereitung

### Verbindingen

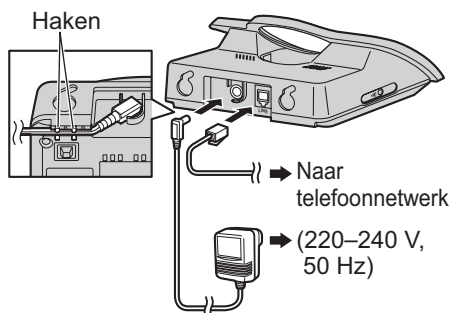

#### Opmerking:

- Als de handset niet is opgeladen, kunt u niet bellen of opnemen.
- Installeer telefoondraden nooit tijdens onweer.
- De wisselstroomadapter moet altijd aangesloten blijven. (Het is normaal dat de adapter tijdens gebruik warm aanvoelt.)
- Gebruik alleen de wisselstroomadapter die is aangegeven op blz. 3.

### Batterijen plaatsen

- 1 Plaats eerst de negatieve kant van de batterij (-).

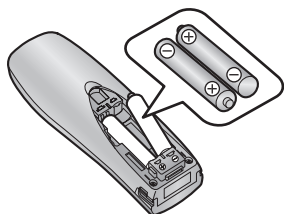

- 2 Sluit het batterijdeksel.

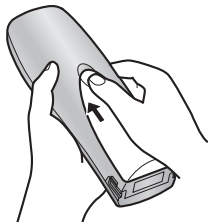

#### Opmerking:

- Gebruik alleen oplaadbare batterijen (blz. 3).

### Batterijen opladen

Plaats de handset gedurende ongeveer 7 uur op het basisstation voordat u de telefoon gaat gebruiken.

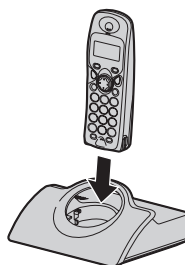



#### Opmerking:



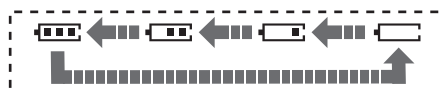

- Maak eens per maand de oplaadcontacten van de handset en het basisstation schoon met een zachte, droge doek, zodat de batterijen goed kunnen opladen. Reinig vaker als het apparaat wordt blootgesteld aan vet, stof of hoge luchtvochtigheid.

#### Batterijsterkte

Tijdens het opladen wordt het batterijpictogram als volgt weergegeven.



- Als de batterijen volledig zijn opgeladen, knippert .

Batterijpictogrammen	Batterijsterkte
	Hoog
	Normaal
	Laag
	Moet worden opgeladen

#### Opmerking:

- Als de handset uitgeschakeld is, wordt deze automatisch ingeschakeld als deze op het basisstation wordt geplaatst.

## Vorbereitung

### Levensduur batterijen

Nadat de Panasonic-batterijen volledig zijn opgeladen, kunt u de volgende prestaties verwachten:

#### Ni-MH batterijen (doorgaans 700 mAh)

Werking	Werkingsduur
Bij gebruik (spreken)	Maximaal 10 uur
Buiten gebruik (stand-by)	Maximaal 120 uur

#### Ni-Cd batterijen (doorgaans 250 mAh)

Werking	Werkingsduur
Bij gebruik (spreken)	Maximaal 4 uur
Buiten gebruik (stand-by)	Maximaal 40 uur

#### Opmerking:

- De meegeleverde batterijen zijn Ni-MH batterijen.
- De werkingsduur van de batterijen kan worden ingekort door de omstandigheden en omgevingstemperatuur.

## Vervanging van batterijen

Als  ook knippert als de batterijen van de handset volledig zijn opgeladen, moeten beide batterijen worden vervangen.

#### Belangrijk:

- Gebruik alleen de Panasonic-batterijen op blz. 3.
- Gebruik alleen oplaadbare batterijen. Als u niet-oplaadbare batterijen plaatst en gaat opladen, kunnen er elektrolyten uit de batterijen weglekken.
- Gebruik geen oude en nieuwe batterijen door elkaar.
- Gebruik alleen 2 nikkelmetaalhydride (Ni-MH) batterijen of 2 nikkelcadmium (Ni-Cd) batterijen. Gebruik niet verschillende soorten batterijen tegelijk.
- Zorg ervoor dat het juiste batterijtype is geselecteerd (blz. 19).

**1** Druk stevig op de uitsparing op het deksel en

schuif in de richting van de pijl.

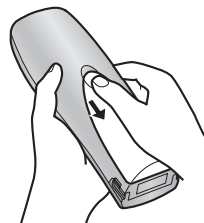

**2** Verwijder eerst de positieve kant van de batterij (+). Vervang beide batterijen. Zie voor het plaatsen van batterijen blz. 6.

## Aan- en uitzetten

### Aanzetten

Druk ongeveer 1 seconde op .

- De display gaat over op standbymodus.

### Uitzetten







Druk ongeveer 2 seconden op .

- De display wordt leeg.

### Displaytaal

- De displaytaal is standaard Frans.

De voorbeeld-displays in deze handleiding zijn in het Nederlands.

U wijzigt de displaytaal als volgt in Nederlands: Druk op , druk op , , druk drie keer op , druk op , druk twee keer op , druk op , selecteer "HOLLANDAIS" met  of , druk op , en druk op .

## Vorbereitung

### Bevestiging aan de muur

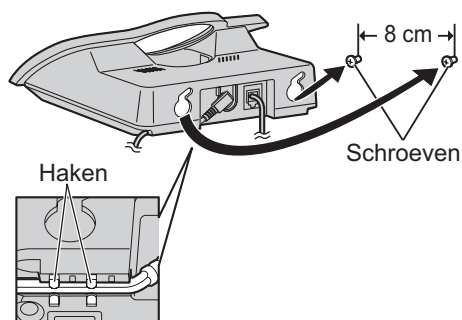

#### Opmerking:

- Zorg ervoor dat de schroeven stevig in de muur zijn aangebracht.
- Gebruik de onderstaande muursjabloon voor het noteren van de positie van de schroeven voordat u gaat boren.

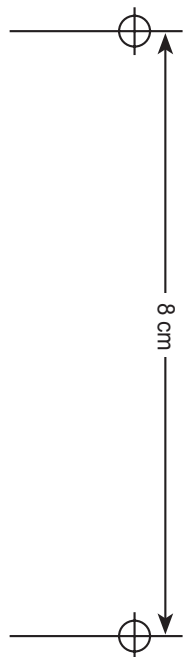

### Tijd en datum instellen

#### Belangrijk:

- Controleer of de wisselstroomadapter is aangesloten.
- Verzeker u ervan dat  $\nabla$  niet knippert.

- 1 Druk op [ ].
- 2 Druk op [ ] tot "BS INSTEL" wordt weergegeven en druk op [ ].
- 3 Druk op [ ].
- 4 Voer de huidige tijd in door voor elk onderdeel twee cijfers te selecteren (24-uursklok).

**Voorbeeld:** 15:15

Druk op [1][5] [1][5].

- Druk op [C] als u een fout maakt. De cijfers worden vanaf rechts gewist.
- 5 Druk op [ ].
    - "BS INSTEL" wordt weergegeven.
  - 6 Druk op [ ] en druk twee keer op [ ].
  - 7 Voer de huidige datumgegevens in door voor elk onderdeel twee cijfers te selecteren.

**Voorbeeld:** 17 mei 2004

Druk op [1][7] [0][5] [0][4].

- Druk op [C] als u een fout maakt. De cijfers worden vanaf rechts gewist.
- 8 Druk op [ ].
    - "BS INSTEL" wordt weergegeven.
  - 9 Druk op [ ] [ ].
- Opmerking:**
- Als er een stroomstoring optreedt, moet u de tijd en datum opnieuw instellen.



## Telefoongesprekken voeren

- 1 Pak de handset op en draai het telefoonnummer.
  - Als u een cijfer wilt corrigeren, drukt u op [C] en voert u het juiste nummer in.
- 2 Druk op [↶].
- 3 Als u klaar bent met praten, drukt u op [⏏] of plaatst u de handset op het basisstation.

### Het ontvangstvolume bijstellen

U kunt het gewenste ontvangstvolume instellen van niveau 1 tot 3.  
Druk tijdens een gesprek op [▲] of [▼].

### Nummer herhalen

#### Het laatst gekozen nummer opnieuw bellen

Druk op [↶] en daarna op [☎].

#### Opbellen met behulp van de herhaallijst

De tien laatst gebelde nummers worden in de herhaallijst opgeslagen.

- 1 Druk op [☎].
  - Het laatst gebelde nummer wordt weergegeven.
- 2 Druk herhaaldelijk op [▼] om het nummer te selecteren.
  - Als u de lijst wilt afsluiten, drukt u op [⏏].
- 3 Druk op [↶].

#### Nummers in de herhaallijst bewerken voordat u deze belt

- 1 Druk op [☎].
- 2 Druk herhaaldelijk op [▼] voor het selecteren van het nummer en druk op [▶].
- 3 Druk op [▼] tot "WIJZIG NR" wordt weergegeven en druk op [▶].
  - Het eerste cijfer van het nummer knippert.
- 4 Plaats de cursor met [◀] of [▶] rechts naast het nummer dat u wilt bewerken.
- 5 Bewerk het nummer.
  - Druk voor het wissen van een cijfer op [C].
- 6 Druk op [↶].

### Voor het wissen van nummers uit de herhaallijst

- 1 Druk op [☎].
- 2 Druk herhaaldelijk op [▼] voor het selecteren van het nummer en druk op [▶].
- 3 Druk op [▼] tot "WISSEN" wordt weergegeven en druk op [▶].
  - Selecteer "ALLES WISSEN" als u alle nummers in de lijst wilt wissen.
- 4 Druk op [▼] tot "JA" wordt weergegeven en druk op [▶].
  - Herhaal vanaf stap 2 als u meer nummers wilt wissen.
- 5 Druk op [⏏].

### Nummers uit de herhaallijst in het telefoonboek opslaan

- 1 Druk op [☎].
- 2 Druk herhaaldelijk op [▼] voor het selecteren van het nummer en druk op [▶].
- 3 Druk op [▼] tot "NR OPSLAAN" wordt weergegeven en druk op [▶].
- 4 Druk op [≡].
- 5 Voer de naam in (maximaal 9 tekens, zie de tekentabel op blz. 11).
- 6 Druk op [≡].

## Overige functies

### Toetsblokkering

De kiestoetsen kunnen worden geblokkeerd, zodat er niet kan worden gebeld. Als de toetsblokkering is ingeschakeld, worden alleen inkomende gesprekken geaccepteerd.

Als u toetsblokkering wilt inschakelen, drukt u ongeveer twee seconden op [≡].

- Er klinkt een pieptoon, en het volgende wordt afgebeeld.



Als u toetsblokkering wilt uitschakelen, drukt u ongeveer twee seconden op [≡].

### Opmerking:

- Er kunnen geen noodnummers worden gebeld als toetsblokkering is ingeschakeld.

## Telefoon

- Toetsblokkering wordt uitgeschakeld als de handset wordt uitgeschakeld.

### Herhaalknop (voor nummerherhaling)

**[R]** gebruikt u voor optionele telefoondiensten. Neem voor details contact op met uw telefoonbedrijf.

Als uw telefoon op een huiscentrale (PBX) is aangesloten, hebt u met **[R]** toegang tot bepaalde functies van de huiscentrale, zoals het doorschakelen naar interne nummers.

### Pauszeknop (voor huiscentrale en internationale gesprekken)

Soms is een pauze vereist voor het opbellen via huiscentrales of voor internationale gesprekken.

**Voorbeeld:** Als u **[0]** moet kiezen voordat u met de hand buitenummers kunt bellen, pauzeert u waarschijnlijk na het kiezen van **[0]** totdat u de kiestoon hoort.

- 1 Druk op **[0]**.
- 2 Druk op **[☉]**.
  - "P" wordt weergegeven.
- 3 Kies het telefoonnummer.
- 4 Druk op **[↶]**.

#### Opmerking:

- Als u één keer op **[☉]** drukt, maakt u één pauze. Als u meerdere keren op **[☉]** drukt, maakt u langere pauzes. Zie blz. 20 voor het wijzigen van de lengte van de pauze.

## Inkomende gesprekken aannemen

- 1 Til de handset op en druk op **[↶]** als de telefoon overgaat.
  - U kunt gesprekken ook aannemen door op een kiestoets te drukken van **[0]** tot **[9]**, **[\*]**, **[#]** of **[INT]**. (**Opnemen met willekeurige toets**)
- 2 Als u klaar bent met praten, drukt u op **[↶☉]** of plaatst u de handset op het basisstation.

### Automatisch opnemen

U kunt gesprekken aannemen door gewoon de handset van het basisstation te nemen. U hoeft niet op **[↶]** te drukken. Zie blz. 19 voor het

inschakelen van deze functie.

### De beltoon van de handset tijdelijk afzetten

Houd als u wordt opgebeld **[▼]** ongeveer 1 seconde ingedrukt.

#### Opmerking:

- Deze functie werkt niet bij interne gesprekken of als de handset op het basisstation staat.

### Handset zoeken

Met behulp van deze functie kunt u de handset opzoeken als u deze kwijt bent.

- 1 Druk op **[☉]** aan de linkerkant van het basisstation.
  - Het basisstation roept de handset gedurende ongeveer 1 minuut op.
- 2 U stopt het oproepen door op **[☉]** op het basisstation of op **[↶]** op de handset te drukken.

## Telefoonboek

### Telefoonnummers en namen opslaan

Voor snelle beschikbaarheid kunnen maximaal 20 telefoonnummers in het telefoonboek worden opgeslagen.

- 1 Druk tweemaal op [☐].
- 2 Voer een telefoonnummer in (maximaal 24 cijfers).
  - Elk nummer in het telefoonboek krijgt een volgnummer (01-20). Dit nummer wordt links van het opgeslagen telefoonnummer weergegeven.
- 3 Druk op [☐].
- 4 Voer de naam in (maximaal 9 tekens, zie de teken tabel).
- 5 Druk op [☐].
  - Herhaal vanaf stap 2 als u meer nummers wilt opslaan.
- 6 Druk op [↶⊙].

### Tekentabel

Toetsen	Tekens
[1]	# [ ] * , - / 1
[2]	A B C 2
[3]	D E F 3
[4]	G H I 4
[5]	J K L 5
[6]	M N O 6
[7]	P Q R S 7
[8]	T U V 8
[9]	W X Y Z 9
[0]	(spatie) 0

### Opmerking:

- Als u met dezelfde cijfer toets een ander teken wilt invoeren, drukt u op [▶] voor de volgende positie.
- Als er geen plaats meer is voor nieuwe nummers, wordt "GEHEUGEN VOL" weergegeven. Wis overbodige nummers.

### Fouten corrigeren

- 1 Plaats de cursor met [◀] of [▶] rechts naast het nummer of teken dat u wilt corrigeren.
- 2 Verwijder een cijfer met [C] en voer het juiste nummer of teken in.

### Opgeslagen nummers bewerken

- 1 Druk op [☐].
- 2 Druk op [▲] of [▼] tot het gewenste nummer wordt weergegeven, en druk op [▶].
- 3 Druk op [▼] tot "WIJZIGEN" wordt weergegeven en druk op [▶].
  - Als er aan het telefoonnummer niets veranderd hoeft te worden, gaat u direct naar stap 5.
- 4 Bewerk het telefoonnummer.
- 5 Druk op [☐].
  - Als er aan de naam niets veranderd hoeft te worden, gaat u direct naar stap 7.
- 6 Bewerk de naam. Zie de teken tabel.
- 7 Druk op [☐].

### Opgeslagen nummers wissen

- 1 Druk op [☐].
- 2 Druk op [▲] of [▼] tot het gewenste nummer wordt weergegeven, en druk op [▶].
- 3 Druk op [▼] tot "WISSEN" wordt weergegeven en druk op [▶].
- 4 Druk op [▼] tot "JA" wordt weergegeven en druk op [▶].
  - Druk op "NEE" om het wissen te annuleren.
  - Herhaal vanaf stap 2 als u meer nummers wilt wissen.
- 5 Druk op [↶⊙].

### Telefoneren met behulp van het telefoonboek

Voordat u deze functie gebruikt, moet u eerst de gewenste namen en telefoonnummers programmeren in het telefoonboek (blz. 11).

- 1 Druk op [☐].
- 2 Druk op [▲] of [▼] tot het gewenste nummer wordt weergegeven.
- 3 Druk op [↶].

## Telefoon

### Snelkiestoets (Hot key)

#### Een nummer uit het telefoonboek aan een snelkiestoets toewijzen

De kiestoetsen [1] t/m [9] kunnen als "snelkiestoetsen" worden gebruikt, waarmee u nummers uit het telefoonboek belt door eenvoudig op een kiestoets te drukken.

- 1 Druk op [□].
- 2 Druk op [▲] of [▼] tot het gewenste nummer wordt weergegeven, en druk op [▶].
- 3 Druk op [▼] tot "VERKO NR OPS" wordt weergegeven en druk op [▶].
- 4 Selecteer de gewenste kiestoets ([1] t/m [9]) met [▼] en druk op [▶].
  - Als de kiestoets al als snelkiestoets is ingesteld, knippert het weergegeven nummer.
- 5 Druk op [▼] tot "JA" wordt weergegeven en druk op [▶].
  - Herhaal vanaf stap 2 als u meer nummers wilt toewijzen.
- 6 Druk op [✕⓪].

#### Snelkiestoetsen wissen

- 1 Houd de gewenste snelkiestoets ([1] t/m [9]) ingedrukt en druk op [▶].
  - "WISSEN" wordt weergegeven.
- 2 Druk op [▶].
- 3 Druk op [▼] tot "JA" wordt weergegeven en druk op [▶].
- 4 Druk op [✕⓪].

#### Opmerking:

- Het nummer dat van een snelkiestoets wordt gewist, wordt niet uit het telefoonboek verwijderd. Zie voor wissen uit het telefoonboek blz. 11.

#### Telefoneren met snelkiestoetsen

- 1 Houd de gewenste snelkiestoets ([1] t/m [9]) ingedrukt.
  - U geeft de overige toegewezen snelkiestoetsen weer met [▲] of [▼].

- 2 Druk op [↩].

## Nummerherkenning

### Belangrijk:

- Dit apparaat ondersteunt nummerherkenning. Voor het weergeven van het telefoonnummer van de beller moet u op nummerherkenning zijn geabonneerd. Als u een abonnement op nummerherkenning hebt genomen, wordt de bellerinfo door de telefoon weergegeven.

### Hoe de beller wordt geïdentificeerd

Het telefoonnummer van degene die opbelt wordt na de eerste keer overgaan weergegeven. U kunt de bellerinfo van de laatste 50 bellers weergeven.

Als er nieuwe oproepen zijn ontvangen, geeft de display het aantal nieuwe oproepen weer.

**Voorbeeld:** er zijn vier nieuwe oproepen ontvangen.

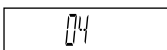

- Het aantal nieuwe oproepen wordt gewist nadat alle bellerinfo is bekeken.

### Opmerking:

- Als u een oproep ontvangt van een telefoonnummer dat met een naam in het telefoonboek is opgeslagen, wordt op de display de opgeslagen naam weergegeven.
- Als het apparaat is aangesloten op een huiscentrale (PBX), kunt u mogelijk de identificatiegegevens van de beller niet ontvangen.
- Als de beller uit een plaats heeft gebeld waar nummerherkenning niet beschikbaar is, wordt er "BUITEN RANGE" weergegeven.
- Als de beller heeft ingesteld dat er geen bellerinfo wordt verzonden, wordt er geen informatie of "NR GEHEIM" weergegeven.
- Op de display wordt geen bellerinfo weergegeven als de handset wordt gebruikt voor een intern gesprek. De bellerinfo wordt echter wel opgeslagen.

### Wisselgesprek

Dit is een dienst van het telefoonbedrijf en werkt alleen als u erop geabonneerd bent. Als u tijdens een gesprek een wisselgesprekstoon hoort, geeft

de display de bellerinfo van de tweede oproep weer. Als u naar het tweede gesprek gaat, wordt het eerste in de wacht gezet. Raadpleeg het telefoonbedrijf voor meer informatie over deze dienst.



### Voicemailservice

Voicemail is een automatische berichtendienst van het telefoonbedrijf. Als u een abonnement op deze dienst neemt, kunnen mensen een bericht voor u achterlaten als u de telefoon niet kunt opnemen of als u in gesprek bent. De berichten worden door het telefoonbedrijf opgenomen, niet door uw telefoon.

Als u nieuwe berichten hebt, wordt op de handset  weergegeven.

Raadpleeg het telefoonbedrijf voor meer informatie over deze dienst.

### Omperking:

- Als ook na het beluisteren van de nieuwe berichten  op de display wordt weergegeven, schakelt u dit uit door twee seconden op  te drukken.

### Gegevens van de beller weergeven en terugbellen

Het telefoontoestel slaat automatisch de telefoonnummers op van de laatste 50 verschillende bellers, van de meest recente oproep tot de oudste. Als de 51ste oproep wordt ontvangen, wordt de oudste bellerinfo automatisch gewist.

U kunt de bellerinfo gemakkelijk weergeven en gebruiken om op te bellen.

1 Druk op .

2 Druk op  als u in de lijst van meest recente bellers wilt zoeken.

### Voorbeeld:

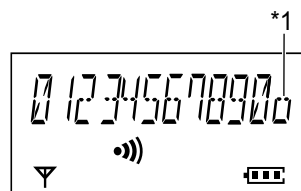

\*1 Weergegeven als deze oproep al is

## Telefoon

bekeken of beantwoord.

- 3 Druk op [↶] als u het weergegeven nummer wilt terugbellen.

### Opmerking:

- Als er geen oproepen zijn ontvangen, wordt op de display "LIJST LEEG" weergegeven.

---

### Telefoonnummers van bellers bewerken voordat u terugbelt

- 1 Druk op [▲] of [▼] tot het gewenste nummer wordt weergegeven, en druk op [▶].
- 2 Druk op [▼] tot "WIJZIG NR" wordt weergegeven en druk op [▶].
- 3 Plaats de cursor met [◀] of [▶] rechts naast het nummer dat u wilt bewerken.
- 4 Bewerk het telefoonnummer.
  - Druk voor het wissen van een cijfer op [C].
- 5 Druk op [↶].

### Opmerking:

- Het bewerkte telefoonnummer wordt niet opgeslagen.

---

### Gegevens van bellers wissen

- 1 Druk op [▲] of [▼] tot het gewenste nummer wordt weergegeven, en druk op [▶].
- 2 Druk op [▼] tot "WISSEN" wordt weergegeven en druk op [▶].
  - Selecteer "ALLES WISSEN" als u alle bellerinfo in de lijst wilt wissen.
- 3 Druk op [▼] tot "JA" wordt weergegeven en druk op [▶].
- 4 Druk op [✕⊙].

---

### Bellerinfo in het telefoonboek opslaan

- 1 Druk op [▲] of [▼] tot het gewenste nummer wordt weergegeven, en druk op [▶].
- 2 Druk op [▼] tot "NR OPSLAAN" wordt weergegeven en druk op [▶].
- 3 Druk op [≡].
- 4 Voer de naam in (maximaal 9 tekens, zie de tekentabel op blz. 11).
- 5 Druk op [≡].
- 6 Druk op [✕⊙].

**Handige telefooninstellingen****Gids voor handsetinstellingen**

Ter referentie vindt u hieronder een overzicht van alle onderdelen die voor de handset kunnen worden aangepast. Details over elk onderdeel vindt u op de bijbehorende pagina's.

Voor het tweede menu drukt u eerst op [▶]. Druk op [▼] tot "HS INSTEL" wordt weergegeven en druk op [▶].

Tweede menu	Derde menu	Standaardinstelling	Pag.
"WEKKER"	"WEKKER INST"	————	blz. 16
	"WEKKER A/U"	"UIT"	blz. 16
"BEL INSTEL"	"BELVOLUME"	Niveau 6	blz. 16
	"EXT BELRITME"	"BELRITME 1"	blz. 16
	"INT BELRITME"	"BELRITME 1"	blz. 16
	"OPROEPEN"	"BELRITME 1"	blz. 16
	"WEKKER"	"BELRITME 1"	blz. 16
"TOONSIGN INS"	"TOETSSIGNAAL"	"AAN"	blz. 17
	"WACHTTOON"	"AAN"	blz. 17
	"BEREIK ALARM"	"UIT"	blz. 17
	"BATT LEEG"	"AAN"	blz. 17
"DISP INSTEL"	"STANDBY DISP"	"KLOK"	blz. 17
	"GESPREKSDISP"	"GESPREKSDUUR"	blz. 17
	"KIES TAAL"	"FRANS"	blz. 17
"KIESBEPERK"	"GESPREKSVERB"	"UIT"	blz. 18
	"SNELKIEZEN"	————	blz. 18
	"SNELKIES A/U"	"UIT"	blz. 18
"OVERIGE INST"	"PIN WIJZIGEN"	"0000"	blz. 18
	"AUTO OPNEMEN"	"UIT"	blz. 19
	"BATT TYPE"	"NI-MH"	blz. 19
"AAN/AFMELDEN"	"HS AANMELDEN"	————	blz. 24
	"AFMELDEN BS"*1	————	blz. 25
"KIES BASIS"	————	"AUTOMATISCH"	blz. 25
"RESET HS"	————	————	blz. 19

\*1 Als u een basisstation annuleert, "vergeet" de handset de basisstationaanmelding.

## Handige telefooninstellingen

### Handsetinstellingen

#### Wekkeralarm

Op de ingestelde tijd of dagelijks klinkt gedurende 3 minuten een alarm.  
 "EENMALIG": het alarm gaat maar één keer af.  
 "DAGELIJKS HE": het alarm gaat dagelijks op de ingestelde tijd af.  
 "UIT": schakelt deze functie uit.  
 Stel eerst de tijd en datum in (blz. 8).

#### Datum en tijd van het alarm instellen

- 1 Druk op [≡].
- 2 Druk op [▼] tot "HS INSTEL" wordt weergegeven en druk op [▶].
- 3 Druk op [▼] tot "WEKKER" wordt weergegeven en druk op [▶].
- 4 Druk op [▼] tot "WEKKER INST" wordt weergegeven en druk op [▶].
- 5 Voer de gewenste tijd in door voor elk onderdeel twee cijfers te selecteren (24-uursklok).
  - Druk voor het wissen van een cijfer op [C].
- 6 Druk op [▶].
- 7 Druk herhaaldelijk op [▼] voor het selecteren van de gewenste instelling en druk op [▶].
- 8 Druk op [⌂].

#### Opmerking:

- U stopt het alarm door op een kiestoets te drukken.
- Als u een gesprek voert of de intercom hebt aangezet, gaat het alarm niet af voordat het gesprek is beëindigd.
- Als u "EENMALIG" selecteert, verandert de instelling in "UIT" nadat het alarm is afgegaan.

#### De alarmfrequentie wijzigen

- 1 Druk op [≡].
- 2 Druk op [▼] tot "HS INSTEL" wordt weergegeven en druk op [▶].
- 3 Druk op [▼] tot "WEKKER" wordt weergegeven en druk op [▶].
- 4 Druk op [▼] tot "WEKKER A/U" wordt weergegeven en druk op [▶].
- 5 Druk herhaaldelijk op [▼] voor het selecteren

van de gewenste instelling en druk op [▶].

- 6 Druk op [⌂].

### Belinstellingen

#### Belvolume

U kunt het gewenste belvolume instellen op uit, van niveau 1 tot 6 of op \*6.

- 1 Druk op [≡].
- 2 Druk op [▼] tot "HS INSTEL" wordt weergegeven en druk op [▶].
- 3 Druk op [▼] tot "BEL INSTEL" wordt weergegeven en druk op [▶].
- 4 Druk op [▼] tot "BELVOLUME" wordt weergegeven en druk op [▶].
- 5 Druk op [▲] of [▼] tot het gewenste volume wordt weergegeven, en druk op [▶].
- 6 Druk op [⌂].

#### Opmerking:

- Als u niveau 3 tot 6 of \*6 instelt, begint het overgaan met een lager volume, waarna het volume geleidelijk toeneemt.
- Niveau 6 en \*6 zijn de hoogste instellingen. De belmethode is iets anders.
- Als het belvolume op uit is ingesteld, wordt het volgende weergegeven.

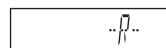

#### Beltoontypen voor externe gesprekken, interne gesprekken, semafoonoproepen en alarm

Er zijn 20 beltoontypen (6 belsignalen en 14 melodieën) voor elk onderdeel.

"EXT BELRITME": voor externe gesprekken

"INT BELRITME": voor interne gesprekken

"OPROEPEN": voor semafoonoproepen

"WEKKER": voor alarm

- 1 Druk op [≡].
- 2 Druk op [▼] tot "HS INSTEL" wordt weergegeven en druk op [▶].
- 3 Druk op [▼] tot "BEL INSTEL" wordt weergegeven en druk op [▶].
- 4 Druk op [▼] tot het gewenste onderdeel wordt weergegeven en druk op [▶].
- 5 Druk herhaaldelijk op [▼] voor het selecteren



## Handige telefooninstellingen

van de gewenste instelling van "BELRITME 1" tot "BELRITME 20" en druk op [▶].

**6** Druk op [🔊].

### Opmerking:

- Als u een van de melodieën selecteert, blijft het signaal gedurende enkele seconden klinken als de beller ophangt voordat u opneemt. U hoort dan een kiestoon of een lege lijn als u opneemt.

### Toonopties

U kunt de volgende tonen en alarmen in- of uitschakelen.

"TOETSSIGNAAL": tonen bij het indrukken van toetsen. Dit omvat ook bevestigings- en fouttonen.

"WACHTTOON": tonen als een externe oproep wordt ontvangen tijdens een intern gesprek.

"BEREIK ALARM": een alarm als u tijdens een gesprek buiten het bereik van een basisstation loopt.

"BATT LEEG": een alarm als de batterijen moeten worden opgeladen.

**1** Druk op [☑].

**2** Druk op [▼] tot "HS INSTEL" wordt weergegeven en druk op [▶].

**3** Druk op [▼] tot "TOONSIGN INS" wordt weergegeven en druk op [▶].

**4** Druk op [▼] tot het gewenste onderdeel wordt weergegeven en druk op [▶].

**5** Druk herhaaldelijk op [▼] voor het selecteren van "AAN" of "UIT" en druk op [▶].

**6** Druk op [🔊].

### Weergaveopties

#### De standbymodus weergave selecteren

"KLOK": de tijd en datum worden weergegeven. Stel eerst de tijd en datum in (blz. 8).

"UIT": schakelt deze functie uit.

"BS NUMMER": het nummer van het basisstation wordt weergegeven.

"HS NUMMER": het nummer van de handset wordt weergegeven.

**1** Druk op [☑].

**2** Druk op [▼] tot "HS INSTEL" wordt

weergegeven en druk op [▶].

**3** Druk op [▼] tot "DISP INSTEL" wordt weergegeven en druk op [▶].

**4** Druk op [▼] tot "STANDBY DISP" wordt weergegeven en druk op [▶].

**5** Druk herhaaldelijk op [▼] voor het selecteren van de gewenste instelling en druk op [▶].

**6** Druk op [🔊].

### Opmerking:

- Als u een abonnement op nummerherkenning hebt, geeft de display het aantal nieuwe oproepen weer, zelfs als "KLOK" is geselecteerd (blz. 13).

- Als "BS NUMMER" is geselecteerd, wordt het nummer van het basisstation weergegeven.

#### Voorbeeld:

[2]

- Als "HS NUMMER" is geselecteerd, wordt het nummer van de handset weergegeven.

#### Voorbeeld:

[22]

### De spreekmodus weergave selecteren

"GESPREKSDUUR": de duur van het huidige gesprek wordt weergegeven.

"TELEFOONNR": het telefoonnummer wordt weergegeven.

**1** Druk op [☑].

**2** Druk op [▼] tot "HS INSTEL" wordt weergegeven en druk op [▶].

**3** Druk op [▼] tot "DISP INSTEL" wordt weergegeven en druk op [▶].

**4** Druk op [▼] tot "GESPREKSDISP" wordt weergegeven en druk op [▶].

**5** Druk herhaaldelijk op [▼] voor het selecteren van de gewenste instelling en druk op [▶].

**6** Druk op [🔊].

### De weergavetaal selecteren

Er zijn 10 weergavetalen beschikbaar.

**1** Druk op [☑].

**2** Druk op [▼] tot "HS INSTEL" wordt weergegeven en druk op [▶].

**3** Druk op [▼] tot "DISP INSTEL" wordt

## Handige telefooninstellingen

weergegeven en druk op [▶].

- 4 Druk op [▼] tot "KIES TAAL" wordt weergegeven en druk op [▶].
- 5 Druk herhaaldelijk op [▼] voor het selecteren van de gewenste taal en druk op [▶].
- 6 Druk op [✕⓪].

### Opmerking:

- Als u een taal selecteert die u niet kunt lezen, herstelt u de standaardinstellingen van de handset (blz. 19).

## Belopties

### Gespreksverbod instellen

Met deze functie maakt u het onmogelijk naar buiten te bellen. Als gespreksverbod is ingeschakeld, zijn alleen interne gesprekken en noodnummers beschikbaar. Zie blz. 21 voor het opslaan van noodnummers.

- 1 Druk op [≡].
- 2 Druk op [▼] tot "HS INSTEL" wordt weergegeven en druk op [▶].
- 3 Druk op [▼] tot "KIESBEPERK" wordt weergegeven en druk op [▶].
- 4 Druk op [▼] tot "GESPREKSVERB" wordt weergegeven en druk op [▶].
- 5 Voer "0000" in (de standaard handset-PIN).
  - Als u de PIN hebt gewijzigd, voert u de nieuwe PIN in (blz. 18).
- 6 Druk herhaaldelijk op [▼] voor het selecteren van "AAN" of "UIT" en druk op [▶].
- 7 Druk op [✕⓪].

### Opmerking:

- Als deze functie is ingeschakeld, wordt het volgende weergegeven.



### Het nummers voor direct kiezen opslaan

Met direct kiezen belt u een vooraf ingesteld telefoonnummer door op [☞] te drukken. U hoeft geen nummers te kiezen.

- 1 Druk op [≡].
- 2 Druk op [▼] tot "HS INSTEL" wordt weergegeven en druk op [▶].
- 3 Druk op [▼] tot "KIESBEPERK" wordt

weergegeven en druk op [▶].

- 4 Druk op [▼] tot "SNELKIEZEN" wordt weergegeven en druk op [▶].
- 5 Voer een telefoonnummer in (maximaal 24 cijfers).
  - Druk als u een fout wilt corrigeren op [C]. De cijfers worden vanaf rechts gewist.
- 6 Druk tweemaal op [≡].
- 7 Druk op [▶] voor het selecteren van "AAN" en druk op [✕⓪].

### Opmerking:

- Als deze functie is ingeschakeld, kan alleen het nummer voor direct kiezen worden gebeld.
- Als deze functie is ingeschakeld, wordt het volgende weergegeven.



### Direct kiezen in- en uitschakelen

- 1 Druk op [≡].
- 2 Druk op [▼] tot "HS INSTEL" wordt weergegeven en druk op [▶].
- 3 Druk op [▼] tot "KIESBEPERK" wordt weergegeven en druk op [▶].
- 4 Druk op [▼] tot "SNELKIES A/U" wordt weergegeven en druk op [▶].
- 5 Druk herhaaldelijk op [▼] voor het selecteren van "AAN" of "UIT" en druk op [▶].
- 6 Druk op [✕⓪].

## Overige opties

### De PIN (persoonlijk identificatie nummer) van de handset wijzigen

De standaard-PIN van de handset is "0000".

### Belangrijk:

- Schrijf als u de PIN wijzigt de nieuwe PIN op. De telefoon geeft de PIN nooit weer. Raadpleeg het dichtstbijzijnde Panasonic-servicecentrum als u uw PIN vergeten bent.

- 1 Druk op [≡].
- 2 Druk op [▼] tot "HS INSTEL" wordt weergegeven en druk op [▶].
- 3 Druk op [▼] tot "OVERIGE INST" wordt weergegeven en druk op [▶].
- 4 Druk op [▼] tot "PIN WIJZIGEN" wordt

## Handige telefooninstellingen

weergegeven en druk op [▶].

- 5 Voer de huidige handset-PIN van 4 cijfers in.
- 6 Voer de nieuwe handset-PIN van 4 cijfers in.
- 7 Voer de nieuwe handset-PIN van 4 cijfers opnieuw in.
- 8 Druk op [↻⊙].

### Automatisch opnemen instellen

Met deze functie kunt u gesprekken aannemen door gewoon de handset van het basisstation te nemen. U hoeft niet op [↻] te drukken.

- 1 Druk op [≡].
- 2 Druk op [▼] tot "HS INSTEL" wordt weergegeven en druk op [▶].
- 3 Druk op [▼] tot "OVERIGE INST" wordt weergegeven en druk op [▶].
- 4 Druk op [▼] tot "AUTO OPNEMEN" wordt weergegeven en druk op [▶].
- 5 Druk herhaaldelijk op [▼] voor het selecteren van "AAN" of "UIT" en druk op [▶].
- 6 Druk op [↻⊙].

### Het batterijtype instellen

"NI-MH": als nikkelmetaalhydride batterijen zijn geplaatst.

"NI-CD": als nikkelcadmium batterijen zijn geplaatst.

- 1 Druk op [≡].
- 2 Druk op [▼] tot "HS INSTEL" wordt weergegeven en druk op [▶].
- 3 Druk op [▼] tot "OVERIGE INST" wordt weergegeven en druk op [▶].
- 4 Druk op [▼] tot "BATT TYPE" wordt weergegeven en druk op [▶].
- 5 Druk herhaaldelijk op [▼] voor het selecteren van de gewenste instelling en druk op [▶].
- 6 Druk op [↻⊙].

### De standaardinstellingen van de handset herstellen

- 1 Druk op [≡], [▼], [▶], [▲] en [▶].
- 2 Voer "0000" in (de standaard handset-PIN).
  - Als u de PIN hebt gewijzigd, voert u de nieuwe PIN in (blz. 18).
- 3 Druk op [▼], [▶] en [↻⊙].

### Opmerking:

- Zie blz. 15 voor de standaardinstellingen.
- Het telefoonboek wordt niet gewist.
- De batterijtype-instelling wordt niet gewijzigd.

## Handige telefooninstellingen

### Gids voor basisstationinstellingen

Ter referentie vindt u hieronder een overzicht van alle onderdelen die voor het basisstation kunnen worden aangepast. Details over elk onderdeel vindt u op de bijbehorende pagina's.

Codenr.	Functie (Standaardinstelling)	blz.
[0]	Standaardwaarden basisstation herstellen	blz. 23
[1]	Alle of bepaalde handsets over laten gaan (alle handsets gaan over)	blz. 25
[2]	Belvolume basisstation (normaal)	blz. 20
[3]	Pauseduur (3 seconden)	blz. 20
[5]	PIN basisstation wijzigen ("0000")	blz. 20
[6]	Kiesrestrictie	blz. 20
	Noodnummer ("112", "100" en "101")	blz. 21
[7]	Handsets annuleren <sup>*1</sup>	blz. 25
[9]	Automatische routeselectie (uit)	blz. 22
[*]	Tijd en datum	blz. 8

\*1 Als u een handset annuleert, "vergeet" het basisstation de handsetaanmelding.

### Instellingen basisstation

#### De PIN (persoonlijk identificatie nummer) van het basisstation wijzigen

De standaard-PIN van het basisstation is "0000".

##### Belangrijk:

- Schrijf als u de PIN wijzigt de nieuwe PIN op. De telefoon geeft de PIN nooit weer.

Raadpleeg het dichtstbijzijnde Panasonic-servicecentrum als u uw PIN vergeten hebt.

- 1 Druk op [≡].
- 2 Druk op [▼] tot "BS INSTEL" wordt weergegeven en druk op [▶].
- 3 Druk op [5].
- 4 Voer de huidige basisstation-PIN van 4 cijfers in.
- 5 Voer de nieuwe basisstation-PIN van 4 cijfers in.
- 6 Voer de nieuwe basisstation-PIN van 4 cijfers opnieuw in.
- 7 Druk op [↵].

#### Het belvolume bijstellen

Er zijn vier standen mogelijk (hoog/middel/laag/uit).

- 1 Druk op [≡].
- 2 Druk op [▼] tot "BS INSTEL" wordt weergegeven en druk op [▶].
- 3 Druk tweemaal op [2].
- 4 Selecteer de gewenste instelling met [1] voor laag, [2] voor normaal, [3] voor hoog of [0] voor uit.
- 5 Druk op [▶] en daarna op [↵].

#### De pauseduur instellen

- 1 Druk op [≡].
- 2 Druk op [▼] tot "BS INSTEL" wordt weergegeven en druk op [▶].
- 3 Druk op [3].
- 4 Voer "0000" in (de standaard basisstation-PIN).
  - Als u de PIN hebt gewijzigd, voert u de nieuwe PIN in (blz. 20).
- 5 Druk op [3].
- 6 Selecteer de gewenste instelling met [1] voor 3 seconden of [2] voor 5 seconden.
- 7 Druk op [▶] en daarna op [↵].

#### Kiesrestrictie instellen

U kunt ervoor zorgen dat vanaf bepaalde handsets bepaalde telefoonnummers niet kunnen worden gebeld. U kunt maximaal 10 telefoonnummers per handset uitschakelen

## Handige telefooninstellingen

(geheugenplaatsen 1–10). Als er een uitgeschakeld nummer wordt gebeld, wordt er geen verbinding gemaakt en knippert het uitgeschakelde nummer op de display. Als u bijvoorbeeld een netnummer opslaat, zorgt dat ervoor dat vanaf een handset niet interlokaal kan worden gebeld.

- 1 Druk op **[☰]**.
- 2 Druk op **[▼]** tot "BS INSTEL" wordt weergegeven en druk op **[▶]**.
- 3 Druk op **[6]**.
- 4 Voer "0000" in (de standaard basisstation-PIN).
  - Als u de PIN hebt gewijzigd, voert u de nieuwe PIN in (blz. 20).
  - Alle geregistreerde handsetnummers worden weergegeven.
  - Knipperende nummers geven aan dat kiesrestrictie voor de bijbehorende handset is ingeschakeld.
- 5 Druk op de gewenste handsetnummers.
  - De geselecteerde handsetnummers knipperen.
  - U heft de selectie van een handsetnummer op door er nogmaals op de drukken. Het nummer stopt met knipperen.
- 6 Druk op **[▶]**.
- 7 Voer het telefoonnummer in dat u wilt uitschakelen (maximaal 8 cijfers).
  - Als u een nummer invoert terwijl er al een eerder opgeslagen nummer wordt weergegeven, wordt het oude nummer door het nieuwe vervangen.
  - Als u een andere geheugenplaats wilt selecteren, druk u op **[▶]** en voert u een nummer in.

- 8 Druk op **[▶]**.
- 9 Druk op **[\*0]**.

### Kiesrestrictie in- en uitschakelen

- 1 Druk op **[☰]**.
- 2 Druk op **[▼]** tot "BS INSTEL" wordt weergegeven en druk op **[▶]**.
- 3 Druk op **[6]**.
- 4 Voer "0000" in (de standaard basisstation-PIN).

- Als u de PIN hebt gewijzigd, voert u de nieuwe PIN in (blz. 20).
- De handsetnummers worden weergegeven. Knipperende nummers geven aan dat kiesrestrictie is ingeschakeld. Als de nummers niet knipperen, is de kiesrestrictie uitgeschakeld.

- 5 Druk op de gewenste handsetnummers om in of uit te schakelen.
- 6 Druk op **[▶]** en daarna op **[\*0]**.

### Uitgeschakelde nummers annuleren

- 1 Druk op **[☰]**.
- 2 Druk op **[▼]** tot "BS INSTEL" wordt weergegeven en druk op **[▶]**.
- 3 Druk op **[6]**.
- 4 Voer "0000" in (de standaard basisstation-PIN).
  - Als u de PIN hebt gewijzigd, voert u de nieuwe PIN in (blz. 20).
- 5 Druk herhaaldelijk op **[▶]** om het gewenste nummer weer te geven.
- 6 Druk op **[C]**.
- 7 Druk op **[▶]** en daarna op **[\*0]**.

### Noodnummers opslaan

Met deze functie bepaalt u welke telefoonnummers kunnen worden gebruikt als gespreksverbod is ingeschakeld. Er kunnen in totaal 4 noodnummers (geheugenplaatsen 1–4) worden opgeslagen.

- 1 Druk op **[☰]**.
- 2 Druk op **[▼]** tot "BS INSTEL" wordt weergegeven en druk op **[▶]**.
- 3 Druk op **[6]**.
- 4 Voer "0000" in (de standaard basisstation-PIN).
  - Als u de PIN hebt gewijzigd, voert u de nieuwe PIN in (blz. 20).
- 5 Druk op **[\*]**.
- 6 Voer een noodnummer in (maximaal 8 cijfers).
  - Als u een nummer invoert terwijl er al een noodnummer wordt weergegeven, wordt het oude nummer door het nieuwe

## Handige telefooninstellingen

vervangen.

- Als u een andere geheugenplaats wilt selecteren, druk u op [▶] en voert u een nummer in.

**7** Druk op [▶].

**8** Druk op [✳⓪].

### Opgeslagen noodnummers wijzigen

**1** Druk op [≡].

**2** Druk op [▼] tot "BS INSTEL" wordt weergegeven en druk op [▶].

**3** Druk op [6].

**4** Voer "0000" in (de standaard basisstation-PIN).

- Als u de PIN hebt gewijzigd, voert u de nieuwe PIN in (blz. 20).

**5** Druk op [✳].

**6** Druk herhaaldelijk op [▶] om het gewenste nummer weer te geven.

**7** Druk op [C] en voer het nieuwe noodnummer in.

**8** Druk op [▶].

**9** Druk op [✳⓪].

### Automatische routeselectie

Verschillende telefoonbedrijven hebben verschillende tarieven voor communicaties naar verschillende gebieden. Als u om geld te besparen verschillende telefoonaanbieders gebruikt, kunt u automatische routeselectie zo programmeren dat automatisch de juiste maatschappijcode wordt ingevoerd voor het netnummer dat u belt.

Om van automatische routeselectie gebruikt te kunnen maken moet u:

- zijn aangemeld bij de telefoonaanbieder die u gebruikt,
- sla de maatschappijcode op die u gebruikt,
- sla de netnummers op die u aan de specifieke maatschappijcode wilt toewijzen,
- wijs een maatschappijcode aan elk opgeslagen netnummer toe.

Neem voor de beltarieven contact op met de telefoonaanbieder.

**Voorbeeld:** U hebt netnummer "123" toegewezen aan maatschappijcode "9876". Als u "123-4567" belt, belt de telefoon "9876-123-

4567".

### De maatschappijcodes opslaan

Sla de maatschappijcodes op van de telefoonaanbieders die u gebruikt. U kunt maximaal 5 maatschappijcodes opslaan.

**1** Druk op [≡].

**2** Selecteer "BS INSTEL" met [▼] en druk op [▶].

**3** Druk op [9].

**4** Voer "0000" in (de standaard basisstation-PIN).

- Als u de PIN hebt gewijzigd, voert u de nieuwe PIN in (blz. 20).

**5** Druk op [1].

**6** Druk op [1] om feature aan te zetten.

**7** Voer de maatschappijcode in (maximaal 7 cijfers).

**8** Druk op [≡].

**9** Druk op [✳⓪].

- Om andere maatschappijcodes op te slaan druk op [2]–[5] om stap 6.

### Netnummers opslaan

Sla de netnummers op die via een specifieke aanbieder moeten worden gebeld. U kunt maximaal 25 netnummers opslaan.

**1** Druk op [≡].

**2** Selecteer "BS INSTEL" met [▼] en druk op [▶].

**3** Druk op [9].

**4** Voer "0000" in (de standaard basisstation-PIN).

- Als u de PIN hebt gewijzigd, voert u de nieuwe PIN in (blz. 20).

**5** Druk op [2].

**6** Voer het netnummer in (maximaal 5 cijfers).

**7** Druk op [≡].

- Herhaal vanaf stap 6 als u meer netnummers wilt opslaan.

**8** Druk op [≡].

**9** Druk op [✳⓪].

### Netnummers aan maatschappijcodes toewijzen

Wijs een maatschappijcode toe aan elk

## Handige telefooninstellingen

netnummer dat u hebt opgeslagen. Hiermee bepaalt u welke maatschappijcode wordt gebruikt voor het bellen naar elk netnummer dat u hebt opgeslagen.

- 1 Druk op [≡].
- 2 Selecteer "BS INSTEL" met [▼] en druk op [▶].
- 3 Druk op [9].
- 4 Voer "0000" in (de standaard basisstation-PIN).
  - Als u de PIN hebt gewijzigd, voert u de nieuwe PIN in (blz. 20).
- 5 Druk op [4].
- 6 Selecteer het gewenste netnummer met [▼] en druk op [▶].
- 7 Selecteer de gewenste maatschappijcode met [1] tot [5].
- 8 Druk op [▶].
  - Als u een netnummer aan een andere maatschappijcode wilt toewijzen, herhaalt u vanaf stap 5.
- 9 Druk op [✕⓪].

### Automatische routeselectie in- en uitschakelen

- 1 Druk op [≡].
- 2 Selecteer "BS INSTEL" met [▼] en druk op [▶].
- 3 Druk op [9].
- 4 Voer "0000" in (de standaard basisstation-PIN).
  - Als u de PIN hebt gewijzigd, voert u de nieuwe PIN in (blz. 20).
- 5 Druk op [1].
- 6 Selecteer de gewenste instelling met [1] voor ingeschakeld of [0] voor uitgeschakeld.
- 7 Druk op [▶].
- 8 Druk op [✕⓪].

### De standaardinstellingen van het basisstation herstellen

- 1 Druk op [≡].
- 2 Druk op [▼] tot "BS INSTEL" wordt weergegeven en druk op [▶].
- 3 Druk op [0].

- 4 Voer "0000" in (de standaard basisstation-PIN).

- Als u de PIN hebt gewijzigd, voert u de nieuwe PIN in (blz. 20).

- 5 Druk op [▶] en daarna op [✕⓪].

#### Opmerking:

- Zie blz. 20 voor de standaardinstellingen.
- De noodnummers worden niet gewijzigd.

## Meerdere apparaten gebruiken

### Extra apparaten gebruiken

#### Extra handsets

Bij elk basisstation kunnen maximaal 6 handsets worden geregistreerd. Extra handsets geven u de vrijheid om bijvoorbeeld een intern gesprek met een andere handset te voeren, terwijl via de derde handset naar buiten wordt gebeld. Zie blz. 3 voor informatie voor het bestellen van extra handsets.

#### Extra basisstations

Handsets kunnen bij maximaal 4 basisstations worden geregistreerd, zodat u extra basisstations kunt toevoegen om het werkingsbereik van de handset(s) te vergroten. Als een handset buiten bereik van zijn basisstation komt en "AUTOMATISCH" voor basisstationselectie (blz. 25) is geselecteerd, wordt er naar een ander basisstation voor het opbellen en ontvangen van gesprekken gezocht. Het basisstation en de handsets waarmee deze communiceert vormen een "radiocel".

#### Opmerking:

- Gesprekken worden afgebroken als de handset van de ene radiocel naar de andere gaat.
- Interne gesprekken en doorschakelen van gesprekken zijn alleen mogelijk tussen handsets binnen dezelfde radiocel.

### Handsets bij basisstations registreren

#### Een extra handset bij een basisstation registreren (snelle registratie)

De geleverde handset en basisstation zijn al geregistreerd. Als u een extra handset hebt gekocht, registreert u deze als volgt bij het basisstation.

- 1 Pak de extra handset op en druk op **[\*0]**.
- 2 Hou **[\*]** op de linkerkant van het basisstation ongeveer 5 seconden ingedrukt, tot de registratietoon wordt weergegeven.

- 3 Plaats de extra handset op het basisstation. De registratietoon blijft klinken. Wacht met de handset op het basisstation tot er een bevestigingstoon wordt weergegeven en **[\*]** stopt met knipperen.

#### Opmerking:

- Als er een fouttoon wordt weergegeven of als **[\*]** nog knippert, registreert u de handset handmatig (handmatige registratie).
- Als alle geregistreerde handsets in stap 2 overgaan, breekt u af met **[\*]** en start u opnieuw.
- Laad de batterijen van de extra handset 7 uur op voordat u deze gaat gebruiken.

#### Een handset bij een extra basisstation registreren (handmatige registratie)

Handsets registreert u als volgt handmatig bij basisstations:

- 1 Druk op **[\*]**.
- 2 Druk op **[\*]** tot "HS INSTEL" wordt weergegeven en druk op **[\*]**.
- 3 Druk op **[\*]** tot "AAN/AFMELDEN" wordt weergegeven en druk op **[\*]**.
- 4 Druk op **[\*]** tot "HS AANMELDEN" wordt weergegeven en druk op **[\*]**.
- 5 Hou **[\*]** op de linkerkant van het basisstation ongeveer 5 seconden ingedrukt, tot de registratietoon wordt weergegeven.
  - Nadat u op **[\*]** hebt gedrukt, moet de rest van de procedure binnen 1 minuut worden afgewikkeld.
- 6 Selecteer een basisstationnummer met **[\*]** en druk op **[\*]**.
- 7 Wacht tot "PIN BS" wordt weergegeven en voer "0000" in (de standaard basisstation-PIN).
  - Als u de PIN hebt gewijzigd, voert u de nieuwe PIN in (blz. 20).
- 8 Druk op **[\*]**.
  - Als de handset met succes is geregistreerd, wordt er een bevestigingstoon weergegeven en stopt **[\*]** met knipperen.

#### Opmerking:

- Als alle geregistreerde handsets in stap 5 overgaan, breekt u af met **[\*]** en start u



## Meerdere apparaten gebruiken

opnieuw vanaf stap 1.

### Een basisstation selecteren

Als "AUTOMATISCH" is geselecteerd, wordt door de handset automatisch elk beschikbaar basisstation gebruikt waarop deze is geregistreerd. Als een specifiek basisstation wordt geselecteerd, wordt met de handset alleen via dat basisstation gebeld. Als de handset buiten bereik van het basisstation is, kan er niet mee worden gebeld.

- 1 Druk op [≡].
- 2 Druk op [▼] tot "HS INSTEL" wordt weergegeven en druk op [▶].
- 3 Druk op [▼] tot "KIES BASIS" wordt weergegeven en druk op [▶].
- 4 Geef "AUTOMATISCH" of een specifiek basisstationnummer weer met [▼] en druk op [▶].
  - De handset zoekt naar het basisstation.

#### Opmerking:

- Als een handset bij een ander basisstation is geregistreerd, verandert deze instelling automatisch in het nummer van dat basisstation, ook als "AUTOMATISCH" is geselecteerd.

### Handsets annuleren

Er kunnen maximaal 6 handsets bij een basisstation worden geregistreerd. Met een handset kunt u de registratie daarvan (of de registratie van een andere handset) bij het basisstation opheffen. Hierdoor kan het basisstation de handset "vergeten".

- 1 Druk op [≡].
- 2 Druk op [▼] tot "BS INSTEL" wordt weergegeven en druk op [▶].
- 3 Druk op [7].
- 4 Voer "0000" in (de standaard basisstation-PIN).
  - Als u de PIN hebt gewijzigd, voert u de nieuwe PIN in (blz. 20).
- 5 Druk op het gewenste handsetnummer.
  - Het geselecteerde handsetnummer knippert.
- 6 Druk op [▶].

- 7 Wacht tot "BS INSTEL" wordt weergegeven en druk op [↵].

### Basisstations annuleren

Een handset kan maximaal bij 4 basisstations worden geregistreerd. Met een handset kunt u de registratie ervan bij een basisstation opheffen. Hierdoor kan de handset het basisstation "vergeten".

- 1 Druk op [≡].
- 2 Druk op [▼] tot "HS INSTEL" wordt weergegeven en druk op [▶].
- 3 Druk op [▼] tot "AAN/AFMELDEN" wordt weergegeven en druk op [▶].
- 4 Druk op [▼] tot "AFMELDEN BS" wordt weergegeven en druk op [▶].
- 5 Voer "0000" in (de standaard handset-PIN).
  - Als u de PIN hebt gewijzigd, voert u de nieuwe PIN in (blz. 18).
- 6 Selecteer het gewenste basisstationnummer met [▼] en druk op [▶].
  - Het geselecteerde basisstationnummer knippert.
- 7 Druk op [▶].
- 8 Selecteer "JA" met [▼] en druk op [▶].
  - Als u het annuleren wilt afbreken, selecteert u "NEE".
- 9 Druk op [↵].

#### Opmerking:

- Zie handmatige registratie (blz. 24) als u de handset bij een ander basisstation of weer bij hetzelfde basisstation wilt registreren.

## Alle of geselecteerde handsets laten overgaan

U kunt drie verschillende manieren instellen voor hoe de handsets overgaan als u wordt opgebeld.

- "1": alle handsets gaan over.
- "2": de geselecteerde handsets gaan over.
- "3": de geselecteerde handsets gaan over, waarna alle handsets overgaan.

### Alle handsets laten overgaan

- 1 Druk op [≡].
- 2 Druk op [▼] tot "BS INSTEL" wordt

## Meerdere apparaten gebruiken

weergegeven en druk op [▶].

- 3 Druk op [1].
- 4 Voer "0000" in (de standaard basisstation-PIN).
  - Als u de PIN hebt gewijzigd, voert u de nieuwe PIN in (blz. 20).
- 5 Selecteer "1" met [1].
- 6 Druk op [▶] en daarna op [✕⊙].

### De geselecteerde handsets laten overgaan

- 1 Druk op [≡].
- 2 Druk op [▼] tot "BS INSTEL" wordt weergegeven en druk op [▶].
- 3 Druk op [1].
- 4 Voer "0000" in (de standaard basisstation-PIN).
  - Als u de PIN hebt gewijzigd, voert u de nieuwe PIN in (blz. 20).
- 5 Selecteer "2" met [2].
  - Alle geregistreerde handsetnummers worden weergegeven en het voorgeselecteerde handsetnummer knippert.
- 6 Druk op de gewenste handsetnummers.
  - De geselecteerde handsetnummers knippen.
  - U heft de selectie van een handsetnummer op door er nogmaals op de drukken. Het nummer stopt met knippen.
- 7 Druk op [▶] en daarna op [✕⊙].

### De geselecteerde handsets laten overgaan voordat alle handsets overgaan

- 1 Druk op [≡].
- 2 Druk op [▼] tot "BS INSTEL" wordt weergegeven en druk op [▶].
- 3 Druk op [1].
- 4 Voer "0000" in (de standaard basisstation-PIN).
  - Als u de PIN hebt gewijzigd, voert u de nieuwe PIN in (blz. 20).
- 5 Selecteer "3" met [3].
  - Alle geregistreerde handsetnummers worden weergegeven en het voorgeselecteerde handsetnummer knippert.

- 6 Druk op de gewenste handsetnummers.
  - De geselecteerde handsetnummers knippen.
  - U heft de selectie van een handsetnummer op door er nogmaals op de drukken. Het nummer stopt met knippen.
- 7 Druk op [▶].
- 8 Selecteer het aantal keren overgaan voordat alle handsets overgaan door een kiestoets van [1] tot [6] in te drukken.
  - Het geselecteerde aantal keren overgaan wordt op de rechterkant van de display weergegeven.
- 9 Druk op [▶] en daarna op [✕⊙].

## Meerdere apparaten gebruiken

### Intercom tussen handsets

U kunt gesprekken voeren tussen 2 handsets binnen dezelfde radiocel.

**Voorbeeld:** Als met handset 1 handset 2 wordt gebeld

**1 Handset 1:**

Druk op **[INT]** en **[2]** (het gewenste handsetnummer).

**2 Handset 2:**

Neem op met **[↶]**.

**3** Als u klaar bent met praten, drukt u op **[↶⊙]**.

**Opmerking:**

- Interne gesprekken kunnen worden gevoerd tussen handsets binnen dezelfde radiocel, maar niet tussen handsets in verschillende radiocellen.

### Gesprekken doorverbinden tussen handsets/Vergaderen

U kunt externe gesprekken doorverbinden tussen 2 handsets binnen dezelfde radiocel. 2 handsets binnen dezelfde radiocel kunnen vergaderen met een externe partij.

**Voorbeeld:** als u met handset 1 een gesprek doorverbindt naar handset 2

**1 Handset 1:**

Druk tijdens een extern gesprek op **[INT]** en **[2]** (het gewenste handsetnummer).

- Druk als er geen antwoord is op **[INT]** om terug te keren naar het externe gesprek.

**2 Handset 2:**

Neem op met **[↶]**.

- Degene met handset 2 kan met degene met handset 1 praten.
- Het externe gesprek komt in de wacht te staan.

**3 Handset 1:**

Druk op **[↶⊙]** als u het doorschakelen wilt voltooien.

Voor het opzetten van een vergadering drukt u op **[3]**.

### Gesprekken direct doorverbinden zonder met handset 2 te spreken

Druk na stap 1 op **[↶⊙]** op handset 1.

Als het doorgeschakelde gesprek niet binnen 30 seconden wordt opgenomen, gaat handset 1 weer over.

## Handige informatie

### Probleemoplossing

Als u na het volgen van de aanwijzingen in dit hoofdstuk nog steeds problemen hebt, sluit u de stroom af en zet u de handset uit, waarna u de stroom weer inschakelt en de handset weer aan zet.

#### knippert.

- De handset is niet bij het basisstation geregistreerd. Registreer de handset (blz. 24).
- De handset is te ver van het basisstation. Ga dichterbij.
- De wisselstroomadapter is niet aangesloten. Controleer de aansluitingen.

#### Ik kan niet bellen of gebeld worden.

- De wisselstroomadapter of de telefoonlijn is niet aangesloten. Controleer de aansluitingen.
- Als u een splitter voor het aansluiten van het apparaat gebruikt, verwijdert u de splitter en sluit u het apparaat direct op het wandcontact aan. Als het apparaat goed werkt, controleert u de splitter.
- Haal de telefoonlijn van het basisstation en verbindt de lijn met een werkende telefoon. Als de werkende telefoon het normaal doet, neemt u voor reparatie van de telefoon contact op met de dealer. Als de telefoon het niet normaal doet, neemt u contact op met het telefoonbedrijf.
- De gespreksverbod functie is ingeschakeld. Schakel deze uit (blz. 18).
- U hebt een beperkt nummer gedraaid (blz. 20).
- De toetsblokkering is ingeschakeld. Schakel deze uit (blz. 9).

#### Het apparaat gaat niet over.

- Het belvolume is uitgeschakeld. Stel het belvolume van de handset (blz. 16) en van het basisstation (blz. 20) bij.

#### De display van de handset is leeg.

- De handset is niet ingeschakeld. Zet deze aan (blz. 7).

#### De handset gaat niet aan.

- Controleer of de batterijen goed zijn geplaatst (blz. 6).

- Laad de batterijen volledig op (blz. 6).
- Maak de oplaadcontacten schoon en laadt opnieuw op (blz. 6).

#### De batterij zou op moeten laden, maar het batterijpictogram verandert niet.

- Maak de oplaadcontacten schoon en laadt opnieuw op (blz. 6).
- De wisselstroomadapter is niet aangesloten. Sluit de wisselstroomadapter aan.

#### U hoort een in-bezet-toon als u op drukt.

- De handset is te ver van het basisstation. Ga dichterbij en probeer het opnieuw.
- Er wordt via een andere handset naar buiten gebeld. Wacht tot de andere gebruiker zijn gesprek heeft afgerond.

#### Ruis, wisselend geluid, wegvallen.

##### Interferentie van andere elektrische apparaten.

- Plaats de handset en het basisstation buiten bereik van andere elektrische apparaten.
- Ga dichterbij het basisstation toe.

#### De handset stopt tijdens gebruik met werken.

- Verwijder de wisselstroomadapter en schakel de handset uit. Sluit de wisselstroomadapter aan, schakel de handset aan, en probeer het opnieuw.

#### Tijdens het opslaan van een nummer in het telefoonboek of het toewijzen van een sneltoets, gaat de handset over.

- Er wordt een oproep ontvangen. Druk op  als u de telefoon wilt aannemen. Het programmeren wordt geannuleerd. Begin opnieuw.

#### Als u op drukt, wordt niet het laatstgekozen nummer weergegeven of gebeld.

- Als het laatstgekozen nummer meer dan 24 cijfers lang is, wordt het niet opnieuw gebeld. Bel het nummer met de hand terug.

#### De handset piept regelmatig en/of knippert.

- Laad de batterijen volledig op (blz. 6).

## Handige informatie

**Ik heb de batterijen opgeladen, maar  knippert nog steeds.**

- Maak de oplaadcontacten schoon en laadt opnieuw op (blz. 6).
- Het is tijd de batterijen te vervangen (blz. 7).

** verdwijnt en het apparaat houdt op met opladen als de handset in het basisstation staat.**

- Er zijn nikkelcadmiumbatterijen geplaatst, terwijl het batterijtype is ingesteld op "NI-MH". Wijzig het batterijtype in "NI-CD" (blz. 19).

**De bellerinfo wordt niet weergegeven.**

- U moet een abonnement nemen op nummerherkenning.

**Tijdens het weergeven van de bellerinfo gaat de display in standbymodus.**

- Pauzeer tijdens het zoeken niet langer dan 60 seconden.

**Ik kan een handset niet bij een basisstation registreren.**

- De handset is al geregistreerd bij het maximaantal basisstations (4). Annuleer ongebruikte basisstationaanmeldingen van de handset (blz. 25).
- De basisstation heeft al het maximaantal geregistreerde handsets (6). Annuleer ongebruikte handsetaanmeldingen van het basisstation (blz. 25).
- U hebt het verkeerde PIN-nummer ingevoerd. Raadpleeg het dichtstbijzijnde Panasonic-servicecentrum als u uw PIN vergeten hebt.
- Plaats de handset en het basisstation buiten bereik van andere elektrische apparaten.

## Handige informatie

### Technische informatie

**Standaard:** DECT (Digital Enhanced Cordless Telecommunications (digitaal verbeterde draadloze telecommunicatie)),  
GAP (Generic Access Profile (algemeen toegangsprofiel))

**Aantal kanalen:** 120 duplex-kanalen

**Frequentiebereik:** 1,88 tot 1,9 GHz

**Duplex-procedure:** TDMA (Time Division Multiple Access (gelijktijdige toegang))

**Ruimte tussen kanalen:** 1728 kHz

**Bitsnelheid:** 1152 kbit/s

**Modulatie:** GFSK (Gaussian Frequency Shift Keying (Gauss-frequentieverdeling))

**RF-overdrachtvermogen:** Ongeveer 250 mW

**Stemcodering:** ADPCM 32 kbit/s

**Stroomvoorziening:** Wisselstroomadapter  
220–240 V, 50 Hz

**Stroomverbruik, basisstation:** Stand-by:  
ongeveer 3,5 W, maximaal: ongeveer 9,2 W

**Bedrijfsomstandigheden:** 5 °C–40 °C, 20 %–  
80 % relatieve luchtvochtigheid (droog)

**Afmetingen, basisstation:** Ongeveer 58 mm x  
128 mm x 105 mm

**Afmetingen, handset:** Ongeveer 143 mm x 48  
mm x 32 mm

**Gewicht, basisstation:** Ongeveer 170 g

**Gewicht, handset:** Ongeveer 120 g

**Opmerking:**

- Deze specificaties kunnen worden gewijzigd.
- De illustraties in deze bedieningshandleiding kunnen licht van het werkelijke product afwijken.

**Aansluitingen:**

Het apparaat werkt niet tijdens stroomstoringen. Het wordt aanbevolen voor het geval van stroomstoringen een normale telefoon op dezelfde lijn aan te sluiten.

**Index**

- A** Aan/uitzetten (handset): 7  
 Automatische routeselectie: 22  
   Maatschappijcodes: 22  
   Netnummers: 22  
   Toewijzen: 22  
 Automatisch opnemen: 10
- B** Basisstation  
   Annuleren: 25  
   Gids voor instellingen: 20  
   PIN: 20  
   Selecteren: 25  
   Standaardinstellingen herstellen: 23
- Batterij  
   Installatie: 6  
   Levensduur: 7  
   Opladen: 6  
   Sterkte: 6  
   Type: 19  
   Vervanging: 7
- Batterijalarm: 17  
 Beltoon tijdelijk afzetten: 10  
 Beltoontype: 16  
 Bereikalarm: 17  
 Bevestiging aan de muur: 8
- D** Direct kiezen: 18  
 Display  
   Pictogrammen: 5  
   Spreekmodus: 17  
   Standbymodus: 17  
   Taal: 17  
 Doorverbinden: 27
- E** Extra basisstations: 24  
 Extra handsets: 24  
   Alle handsets laten overgaan: 25  
   Geselecteerde handsets laten overgaan: 25
- G** Gespreksverbod: 18
- H** Handset  
   Aan/uitzetten: 7  
   Annuleren: 25  
   Gids voor instellingen: 15  
   PIN: 18  
   Standaardinstellingen herstellen: 19  
   Zoeken: 10
- Herhaalknop: 10  
 Herhaallijst: 9
- I** Inkomende gesprekken aannemen: 10  
 Intercom: 27
- K** Kiesrestrictie: 20
- N** Noodnummer: 21  
 Nummer herhalen: 9  
 Nummerherkenning: 13  
   Bewerken: 14  
   Opslaan in telefoonboek: 14  
   Terugbellen: 13  
   Weergeven: 13  
   Wisselgesprek: 13  
   Wissen: 14
- P** Pauze: 10  
 Pauzeduur: 20  
 PIN  
   Basisstation: 20  
   Handset: 18
- R** Registreren: 24
- S** Snelkiestoets (Hot key): 12
- T** Tekentabel: 11  
 Telefoonboek: 11  
   Bewerken: 11  
   Nummers kiezen: 11  
   Opslaan: 11  
   Wissen: 11  
 Telefoongesprekken voeren: 9  
 Tijd en datum: 8  
 Toetsblokkering: 9  
 Toetstoon: 17
- V** Verbindingen: 6  
 Vergaderen: 27  
 Voicemailservice: 13  
 Volume  
   Beltoon (basisstation): 20  
   Beltoon (handset): 16  
   Ontvangst: 9
- W** Wekkeralarm: 16  
 Wisselgesprektoon: 17

### Voor referentie

Bevestig de bon hieraan of bewaar deze in verband met reparaties onder de garantie.

Serienummer (aanwezig op onderkant apparaat)

Aankoopdatum

Naam en adres verkoper

### Opmerking:

- Deze apparatuur is ontworpen voor gebruik op het Belgische analoge telefoonnetwerk.
- Neem bij problemen in eerste instantie contact op met de leverancier van de apparatuur.

### Verklaring van overeenstemming

Panasonic Communications Co., Ltd. verklaart dat deze draadloze DECT-telefoon voldoet aan de van toepassing zijnde vereisten en andere relevante voorwaarden van Richtlijn 1999/5/EC.

Een kopie van de verklaring van de fabrikant van overeenstemming met de van toepassing zijnde vereisten van Richtlijn R&TTE is beschikbaar op het volgende webadres:

<http://doc.panasonic-tc.de>

**CE0436**

1999/5/EC

### Verkoopafdeling:

**Panasonic Belgium N.V.**

**Stationsstraat 26, B-1702 Groot Bijgaarden, BELGIË**

**[www.panasonic.be](http://www.panasonic.be)**

### Fabrikant:

**Panasonic Communications Zhuhai Co., Ltd.**

3 Ping Xi 8 Lu, Nanping Keji Gongye Yuan, Zhuhai, Guangdong, China 519060

© 2004 Panasonic Communications Co., Ltd. Alle rechten voorbehouden.

**PQQX14018ZA DC0104DG0**