

Dialog 4425 IP Vision

IP-telefoon toestel voor Ericsson MX-ONE™ Telephony Switch en Ericsson MD110

Gebruikershandleiding



NL/LZT 103 64 R4A

© Ericsson Enterprise AB 2006

Inhoudsopgave

Welkom	5
Belangrijke informatie voor de gebruiker	7
Beschrijving	9
Het telefoontoestel inschakelen	
– Aan-/afmelden	27
Inkomende gesprekken	36
Uitgaande gesprekken	41
Bellijst	50
Contactpersonen (Telefoonboek)	53
Tijdens een gesprek	60
Gesprek doorschakelen	64
Afwezigheidsinformatie (optie)	74
Berichten	77
Groepsfuncties	82
Andere nuttige functies	84
Instellingen	89
Accessoires	105
Contactpersonen uit	
Microsoft Outlook toevoegen	110
Webserver	112
Bedrijfstelefoonboek	122
Web	125
WAP-diensten	127
Installatie	132
Problemen oplossen	141
Woordenlijst	142
Index	143

Welkom

Welkom bij de gebruikershandleiding van het telefoontoestel *Ericsson Dialog 4425 IP Vision*. In deze handleiding worden de functies van het toestel beschreven die beschikbaar zijn wanneer dit is aangesloten op **Ericsson MX-ONE™ Telephony Switch** of **Ericsson MD110**.

Dit toestel en de functies ervan zijn ontwikkeld voor optimaal gebruiksgemak onder diverse omstandigheden.

In de gebruikershandleiding worden de mogelijkheden van de *Ericsson Dialog 4425 IP Vision* beschreven zoals deze is geprogrammeerd bij levering uit de fabriek. Uw toestel kan anders zijn geprogrammeerd. Raadpleeg de systeembeheerder als u hierover meer informatie wenst.

Opmerking: *de Ericsson Dialog 4425 IP Vision is beschikbaar in twee versies: versie 1 en versie 2. Bij versie 1 staat onder het toestel DBC 425 01 aangegeven; bij versie 2 staat onder het toestel DBC 425 02 aangegeven. Controleer welke versie u gebruikt.*

In sommige landen worden voor bepaalde functies afwijkende codes gebruikt. In deze handleiding worden deze functies beschreven met de gebruikelijke code.

De meest actuele versie van de gebruikershandleiding kan worden gedownload van:

<http://www.ericsson.com/enterprise/library/manuals.shtml>

Opmerking: *de Ericsson Dialog 4425 IP Vision is een IP-telefoontoestel dat voldoet aan de H.323-norm. U kunt dit toestel dus alleen gebruiken in een netwerk dat dit telefoontype ondersteunt. Als DHCP (Dynamic Host Configuration Protocol) niet wordt ondersteund door uw netwerk, moet u de juiste IP-adresinstellingen invoeren via het scherm.*

Copyright

Alle rechten voorbehouden. Volledige of gedeeltelijke reproductie van deze publicatie, opslag in een elektronisch zoekstelsel of bekendmaking in enige vorm of op welke wijze dan ook, elektronisch, mechanisch, via fotokopie, opname of anderszins, is niet toegestaan zonder voorafgaande schriftelijke toestemming van de uitgever, tenzij in overeenstemming met de volgende voorwaarden.

Wanneer deze publicatie toegankelijk wordt gemaakt via Ericsson-media, geeft Ericsson toestemming om kopieën van de inhoud van dit bestand te downloaden en af te drukken, echter uitsluitend voor eigen gebruik en niet voor verspreiding. Volledige of gedeeltelijke aanpassing of wijziging van deze publicatie of gebruik ervan voor commerciële doeleinden is niet toegestaan. Ericsson kan niet aansprakelijk worden gesteld voor enige schade voortvloeiend uit het gebruik van een onwettig gewijzigde of aangepaste publicatie.

Microsoft en Microsoft Outlook zijn gedeponeerde handelsmerken of handelsmerken van Microsoft Corporation in de Verenigde Staten en/of andere landen/regio's.

Garantie

ERICSSON BIJDT GEEN ENKELE GARANTIE VOOR DIT MATERIAAL, INCLUSIEF MAAR NIET BEPERKT TOT IMPLICIETE GARANTIES VAN VERKOOPBAARHEID OF GESCHIKTHEID VOOR EEN BEPAALD DOEL. Ericsson kan niet aansprakelijk worden gesteld voor fouten in deze documentatie, noch voor incidentele of gevolgschade in verband met de uitrusting, de werking of het gebruik van dit materiaal.

Conformiteitsverklaring

Hierbij verklaart Ericsson Enterprise AB dat dit telefoontoestel voldoet aan de vereisten en voorwaarden zoals gesteld in Europese Richtlijn 1999/5/EG betreffende radioapparatuur en telecommunicatie-eindapparatuur.

Details vindt u op: <http://www.ericsson.com/sdoc>



Belangrijke informatie voor de gebruiker

Veiligheidsvoorschriften

Bewaar deze instructies.



Lees deze veiligheidsvoorschriften voordat u de toestellen gaat gebruiken.

Opmerking: *neem tijdens het gebruik van uw telefoontoestel of aangesloten apparatuur altijd een aantal algemene voorzorgsmaatregelen in acht om het risico van brand, elektrische schokken en ander persoonlijk letsel zo veel mogelijk te beperken.*

- Volg de instructies in de gebruikershandleiding of andere documentatie van de apparatuur.
- Installeer apparatuur altijd op een locatie en in een omgeving waarvoor deze is ontworpen.
- Telefoon toestellen die zijn aangesloten op het elektriciteitsnet: gebruik deze alleen met het aangegeven voltage. Als u niet zeker bent van het stroomtype binnen het gebouw, neemt u contact op met de gebouwbeheerder of het lokale energiebedrijf.
- Telefoon toestellen die zijn aangesloten op het elektriciteitsnet: plaats de voedingskabel van het telefoontoestel niet op een plek waar deze kan worden blootgesteld aan mechanische druk om schade aan de kabel te voorkomen. Als de voedingskabel of de stekker beschadigd is, moet u het toestel loskoppelen van het elektriciteitsnet en contact opnemen met gekwalificeerd onderhoudspersoneel.
- Hoofdtelefoons die met deze apparatuur worden gebruikt, moeten voldoen aan EN/IEC 60950-1 (voor Australië AS/NZS 60950: 2000).
- Verander niets aan de apparatuur zonder voorafgaande goedkeuring van de partij die verantwoordelijk is voor conformiteit. Ongeoorloofde veranderingen kunnen het recht van de gebruiker tot het gebruik van de apparatuur tenietdoen.
- Gebruik het toestel niet om een gaslek te melden terwijl u zich in de buurt van het lek bevindt.
- Mors geen vloeistof op het toestel en gebruik de apparatuur niet in de buurt van water, zoals in de buurt van een badkuip, een wasbak of een keukenaanrecht, in een vochtige kelder of in de buurt van een zwembad.
- Plaats geen voorwerp in de apparatuursleuven dat geen onderdeel vormt van het toestel of van een aanvullend product.

- Demonteer het toestel niet. Neem contact op met een gekwalificeerd servicebureau wanneer onderhoud of reparatie is vereist.
- Gebruik een telefoontoestel (met uitzondering van draadloze toestellen) niet tijdens onweer.



Het telefoontoestel weggoien

U mag het telefoontoestel nooit met het huisvuil weggoien. Houd u aan de plaatselijke regelgeving voor het verwijderen van elektrische apparaten.

Beschrijving

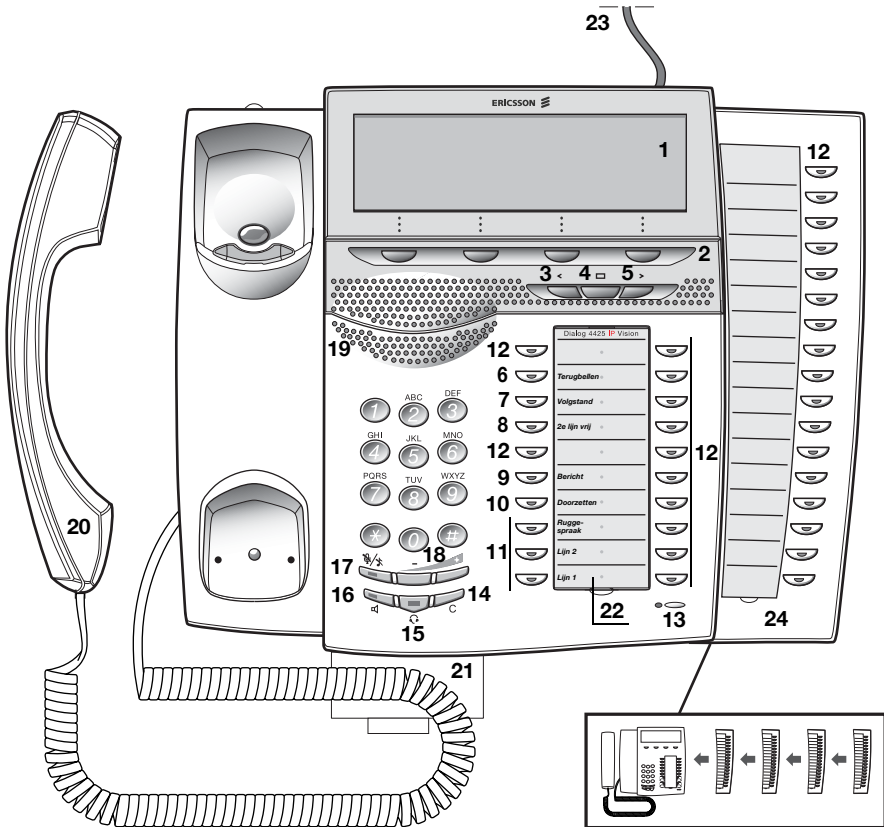

1 Scherm

Zie 'Scherm informatie' op pagina 16.

2 Schermmenu-toetsen

De functie van deze toetsen is afhankelijk van de belstatus. Wanneer naar het scherm wordt verwezen met '(zie scherm)', drukt u op de gewenste toets om toegang te krijgen tot de bijbehorende functie.

3 Navigatietoets, links

- a. Hiermee gaat u een stap naar links in het hoofdmenu. Zie [‘Scherm informatie’](#) op pagina 16.
- b. Hiermee gaat u op WAP-pagina's terug naar de vorige pagina. Zie [‘Bedrijfstelefoonboek’](#) op pagina 122, [‘Web’](#) op pagina 125 en [‘WAP-diensten’](#) op pagina 127.

4 Beginstand

- a. Hiermee keert u terug naar de beginstand (ruststand). Wanneer u op deze toets drukt, gaat u altijd terug naar de beginstand, ongeacht het menu waarin u zich bevindt. Zie [‘Scherm informatie’](#) op pagina 16.
- b. Hiermee gaat u op WAP-pagina's terug naar de WAP-beginpagina als u korte tijd op de toets drukt. Zie [‘Bedrijfstelefoonboek’](#) op pagina 122, [‘Web’](#) op pagina 125 en [‘WAP-diensten’](#) op pagina 127.

5 Navigatietoets, rechts

Hiermee gaat u een stap naar rechts in het hoofdmenu. Zie [‘Scherm informatie’](#) op pagina 16.

Toetsen 6–10

Voorgeprogrammeerde toetsen/functietoetsen/toezichttoetsen

Deze toetsen zijn geprogrammeerd met de opgegeven standaardfuncties (zie hierna). De functies kunnen door de systeembeheerder worden verplaatst naar een van de andere programmeerbare functietoetsen.

De functies kunnen ook worden verwijderd van de toetsen (door de systeembeheerder). In dat geval kunt u veelgebruikte functies en telefoonnummers programmeren onder deze toetsen.

De toetsen kunnen ook worden gebruikt als toezichttoetsen of voor het toewijzen van de functies Terugbelaanvraag, Gesprek overnemen, Wachttoon en Tussenkost.

Zie [‘Functietoetsen programmeren’](#) op pagina 89 en [‘Toezicht via toetsen’](#) op pagina 87.

6 Terugbellen

Hiermee wordt een terugbelaanvraag aangegeven of kunt u een terugbelaanvraag activeren. Zie [‘Ing gesprektoon’](#) op pagina 46.

7 Volgstand

Geeft een geactiveerde volgstand aan. Wordt ook gebruikt om de volgstand te deactiveren. Zie [‘Gesprek doorschakelen’](#) op pagina 64.

8 2e lijn vrij

Hiermee kunt u een tweede gesprek aannemen terwijl u in gesprek bent. Zie [‘Een tweede gesprek aannemen tijdens een lopend gesprek’](#) op pagina 38.

- 9 Bericht**
Toets Nieuw bericht. Als het toetslampje brandt, kunt u op de toets drukken om het bericht op te halen. Zie [‘Berichten’](#) op pagina 77.
- 10 Doorzetten**
Hiermee kunt u gesprekken doorzetten. Zie [‘Doorzetten’](#) op pagina 62.
- 11 Drievoudige toegangslijn**
Hiermee worden gesprekken verwerkt. Lijn 1 en 2 zijn beschikbaar voor zowel inkomende als uitgaande gesprekken. Ruggespraak (Inquiry) kan alleen worden gebruikt voor uitgaande gesprekken.
- 12 Programmeerbare functietoetsen/toezichttoetsen**
Alle toetsen, met uitzondering van de toetsen voor drievoudige toegangslijn, kunnen worden geprogrammeerd indien geprogrammeerd door de systeembeheerder.

De toetsen kunnen ook worden gebruikt voor het toewijzen van de functies Terugbelaanvraag, Gesprek overnemen, Wachttoon en Tussenkomsst.
- Hiermee programmeert u nummers of functies. Zie [‘Functietoetsen programmeren’](#) op pagina 89.
 - Hiermee houdt u andere toestellen onder toezicht via een toezichttoets. Zie [‘Toezicht via toetsen’](#) op pagina 87.
- 13 Microfoon**
Voor het handsfree voeren van gesprekken.
- 14 C-toets**
Hiermee kunt u een gesprek afbreken of een functie afsluiten. U kunt altijd op deze toets drukken in plaats van de hoorn op de haak te leggen.
- 15 Hoofdtelefoon**
Hiermee kunt u gesprekken via de hoofdtelefoon voeren en de hoofdtelefoonstand activeren. Zie [‘Hoofdtelefoon \(optie\)’](#) op pagina 106.
- 16 Luidsprekertoets**
- De handsfree modus activeren. Zie [‘Tijdens een gesprek’](#) op pagina 60.
 - De luidsprekerstand activeren. Zie [‘Hoofdtelefoonstand’](#) op pagina 107.
- 17 Mute-toets**
- De microfoon in- en uitschakelen tijdens een gesprek. Zie [‘Microfoon uitschakelen’](#) op pagina 60.
 - Het belseignaal uitschakelen wanneer het toestel in de ruststand staat of overgaat. Zie [‘Belseignaal uitschakelen’](#) op pagina 101 en [‘Stil belseignaal’](#) op pagina 101.

18 Volumeregeling

Hiermee past u het volume aan. Zie 'Instellingen' op pagina 89.

19 Luidspreker

20 Hoorn

Is standaard uitgerust met een functie voor slechthorenden.

Houd rekening met het volgende: *de hoorn kan in het luistergedeelte kleine metalen objecten aantrekken en vasthouden.*

21 Uittrekbaar blad voor wegwijzer (optie)

Zie 'Uittrekbaar blad (optie)' op pagina 109.

22 Naamkaart

Gebruik DCM (Designation Card Manager) om uw eigen naamkaarten te maken en af te drukken. DCM wordt meegeleverd op de Enterprise Telephone Toolbox-cd-rom en kan tevens worden gedownload van:

<http://www.ericsson.com/enterprise/library/manuals.shtml>

Neem voor meer informatie contact op met uw Ericsson Enterprise Certified Sales Partner.

23 Aansluiting voedingsadapter

Zie 'Het telefoontoestel inschakelen – Aan-/afmelden' op pagina 27.

24 Toetsenpaneel

Het extra toetsenpaneel heeft 17 programmeerbare toetsen. Er kunnen maximaal vier panelen worden aangesloten. Zie 'Toetsenpaneel' op pagina 105. Gebruik Designation Card Manager om uw eigen naamkaarten voor het toetsenpaneel te maken en af te drukken.

DCM wordt meegeleverd op de Enterprise Telephone Toolbox-cd-rom en kan tevens worden gedownload van:

<http://www.ericsson.com/enterprise/library/manuals.shtml>

Neem voor meer informatie contact op met uw Ericsson Enterprise Certified Sales Partner.

Lampaanduidingen



Lampje is uit

De functie is niet actief.



Lampje blijft branden

De functie is actief of een meervoudig vertegenwoordigde lijn is in gesprek.



Lampje knippert langzaam

De lijn (of functie) is in de wacht gezet.



Lampje knippert snel

Een inkomend gesprek.



Lampje knippert met korte pauzes









Lopend gesprek.

Tonen en signalen

Het telefoonsysteem stuurt de volgende verschillende tonen en signalen naar uw toestel.

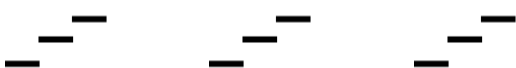
Toonkarakteristieken

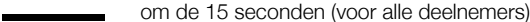
De hier beschreven tonen worden over de hele wereld het meest gebruikt. In veel landen wordt in bepaalde gevallen een afwijkende toon gebruikt.

Kiestoon	
Speciale kiestoon	
Beltoon of wachtrijtoon	
Ingesprektoon	
Overbelasttoon	
Toon bij nummer niet beschikbaar	
Toon bij oproep in wacht of verificatietoon	
Tussenkomsttoon	
Conferentietoon	
Wachtoon	
Verbindingston	

Besignalen

Er zijn drie verschillende besignalen waarmee u wordt geïnformeerd over het type inkomend gesprek. De hier beschreven signalen worden over de hele wereld het meest gebruikt. In veel landen worden signalen gebruikt die zijn aangepast aan de plaatselijke normen. Als u een signaal te horen krijgt dat niet beschreven staat of dat u niet kunt thuisbrengen, kunt u contact opnemen met de systeembeheerder.

Intern besignaal



Extern besignaal



Terugbesignaal
(herinnering voor terugbellen)



De toezichttoetsen kunnen worden geprogrammeerd met andere besignaalopties. Zie '[Besignaal voor een toezichttoets wijzigen](#)' op pagina 102.

Scherminformatie

Het scherm biedt informatie over de tijd en datum, de belstatus en telefoonnummers. De voorbeeldschermen op de volgende pagina's tonen de verschillende statussen van het toestel.

Opmerking: *alle namen en nummers die worden weergegeven in de schermen in deze gebruikershandleiding, zijn voorbeelden.*

Wanneer scherm informatie eindigt met een uitroepteken (!), betekent dit dat u geen handelingen meer kunt uitvoeren.

Het telefoontoestel heeft een grafisch scherm dat ruimte biedt voor ongeveer 6 regels met elk 50 tekens. Het aantal regels en tekens per regel hangt echter af van de tekengrootte en het lettertype. Tijdens het aanmelden, wanneer het scherm een lijst weergeeft of wanneer u het toestel instelt, wordt het middelste veld op het scherm aangepast aan de situatie.

U kunt de menutaal van het scherm, de datum- en tijdnootatie en het schermcontrast wijzigen. Bij de Dialog 4425 v. 2 kunt u tevens het schermverlichtingsniveau wijzigen. Zie 'Instellingen' op pagina 89.

Twee schermversies

De schermvoorbeelden in deze handleiding zijn van toepassing op zowel de Dialog 4425 v. 2 als de Dialog 4425 v. 1. maar de weergegeven tekst simuleert de Dialog 4425 v. 2. Als er informatie is voor de andere versie dan de beschreven versie, wordt dit aangeduid met 'Opmerking met betrekking tot de telefoonversie'. Zie onderstaand voorbeeld.

Voorbeeld van het menu Cont.personen en 'Opmerking met betrekking tot de telefoonversie'.

Instell.	Bellijst	Cont.personen	CentrTel.boek	Web
			0012115171	
			5555	
			7777	
			7777	
			3333	
Afsluiten				Bellen

Opmerking met betrekking tot de telefoonversie: *bij de Dialog 4425 v. 1 selecteert u Telefoonboek.*

Hoofdmenu

In de figuur hieronder is het hoofdmenu zwart omkaderd. De weergave van het hoofdmenu is afhankelijk van de versie die u gebruikt (Dialog 4425 v. 1 of Dialog 4425 v. 2). Zie de onderstaande voorbeelden.

Dialog 4425 v. 1:

Instell.	Bellijst		Telefoonboek	WAP-diensten
M Miller	>Volgst.			11:06 28 03 2006
B Brown	5555			J Smith 2222
Terugbellen				

Dialog 4425 v. 2:

Instell.	Bellijst		Cont.personen	CentriTel.boek	Web
M Miller	>Volgst.			11:06 28 03 2006	
B Brown	5555			J Smith 2222	
Terugbellen					

De volgende hoofdteksten en pictogrammen kunnen worden weergegeven in het hoofdmenu van het scherm:

Instell. **Hiermee opent u het menu Instell..**

Zie '[Instellingen](#)' op pagina 89.

Bellijst **Hiermee opent u het menu Bellijst.**

Zie '[Bellijst](#)' op pagina 50.



Beginstand (ruststand).

Cont.personen **Ga naar het menu Cont.personen (alleen bij Dialog 4425 v. 2).**

Zie '[Contactpersonen \(Telefoonboek\)](#)' op pagina 53.

Telefoonboek **Ga naar het menu Telefoonboek (alleen bij Dialog 4425 v. 1).**

Zie '[Contactpersonen \(Telefoonboek\)](#)' op pagina 53.

WAP-diensten **Ga naar het menu WAP-diensten (alleen bij Dialog 4425 v. 1).**

Zie '[WAP-diensten](#)' op pagina 127.

CentriTel.boek **Ga naar het menu CentriTel.boek (alleen bij Dialog 4425 v. 2).**

Zie '[Bedrijfstelefoonboek](#)' op pagina 122.

Web **Ga naar het menu Web (alleen bij Dialog 4425 v. 2).**





Zie '[Web](#)' op pagina 125.



Positie-indicator (geselecteerd hoofdmenu-item).

Schermpictogrammen

De belstatus wordt aangegeven met de volgende pictogrammen op het scherm:

Instell.	Bellijst	Cont.personen	CentriTel.boek	Web
M Miller	>Volgst.		11:06 28 03 2006	
B Brown	5555		J Smith 2222	
Terugbellen				   

> Indicator voor volgstand.

Geeft aan dat het toestel is doorgeschakeld naar een ander toestel. Zie '[Gesprek doorschakelen](#)' op pagina 64.



Bericht.

Geeft aan dat er een nieuw bericht is. Zie '[Berichten](#)' op pagina 77.



Toegangswaarschuwing.

Knippert als de toegang tot systeemdiensten niet optimaal is (enkele systeemdiensten werken niet). Zie '[Problemen oplossen](#)' op pagina 141.



Hoofdtelefoonstand.

Geeft aan dat het toestel zo is ingesteld dat inkomende en uitgaande gesprekken automatisch op de hoofdtelefoon komen wanneer u gesprekken voert of aanneemt zonder de hoorn op te nemen. Zie '[Hoofdtelefoon \(optie\)](#)' op pagina 106.



Belsignaal uit (a)/volumeniveaubalk (b).

Worden op dezelfde plaats weergegeven.

- Geeft aan dat het belsignaal is uitgeschakeld. Zie '[Stil belsignaal](#)' op pagina 101.
- Geeft het volume van het belsignaal aan als het toestel in de ruststand staat of overgaat. In de spraakmodus wordt het volume van de luidspreker, het luistergedeelte of de hoofdtelefoon aangegeven. Zie '[Instellingen](#)' op pagina 89.

De volgende pictogrammen kunnen worden weergegeven in de hoofdmenu's of in andere schermlijsten:

Voorbeeld van het menu Bellijst:

Instell.	Bellijst	Cont.personen	CentriTel.boek	Web
	M Sadler	3333	12:24 28 03	
2	J Crichton	5555	11:33 28 03	
+	J Gilmour	5467	10:48 28 03	0:01:15
		0012115171	15:11 27 03	0:15:11
+	S Negus	7777	14:06 27 03	0:06:53
meer...				Bellen

Voorbeeld van het menu Datumnotatie:

Instell.	Bellijst	Cont.personen	CentriTel.boek	Web
Datumnotatie				
	<input checked="" type="radio"/> 28 03 2006			
	<input type="radio"/> 28 mrt 2006			
	<input type="radio"/> vr 28 mrt 2006			
	<input type="radio"/> 060328			
Annuleren				Selecteren



Nieuw(e) gemist(e) gesprek(ken).

Geeft één of meerdere nieuwe gemiste, inkomende gesprekken aan die nog niet zijn gecontroleerd. Het getal naast het pictogram geeft aan hoe vaak deze beller u heeft gebeld.



Gemist(e) gesprek(ken).

Geeft één of meerdere gemiste inkomende gesprekken aan die wel zijn gecontroleerd. Het getal naast het pictogram geeft aan hoe vaak deze beller u heeft gebeld.



Inkomend gesprek.

Geeft een aangenomen inkomend gesprek aan.



Uitgaand gesprek.

Geeft een uitgaand gesprek aan.



Indicatorbalk.

Geeft het weergegeven gedeelte van de volledige lijst aan en waar dit gedeelte zich bevindt in de volledige lijst.

15 03 2006

Selectiekader.

Geeft aan wie uit de lijst moet worden gebeld of geselecteerd.



Instellingsindicatoren.

Een gevuld rondje geeft de huidige instelling aan in de weergegeven lijst.



Omhoog.

Omhoog of naar links bladeren in het menu.



Omlaag.

Omlaag of naar rechts bladeren in het menu.

Telefoontoestel in ruststand

Wanneer uw toestel in de ruststand staat, geeft het scherm het hoofdmenu weer. Rechts onder het hoofdmenu worden tijd, datum, naam en toestelnummer weergegeven. Onder de lijn worden aanwijzingen voor de schermmenu-toetsen weergegeven. In onderstaand voorbeeld heeft **J Smith** het toestelnummer **2222**.

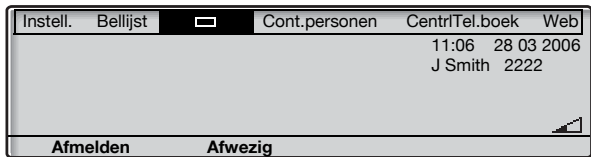

Opmerking: *als de naam en het toestelnummer te lang zijn, wordt de naam op een regel weergegeven en het nummer op de volgende regel.*

Onbeantwoorde oproepen worden aangegeven op het rustscherm.

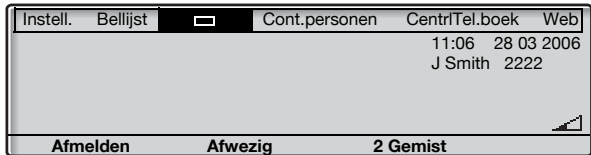

Een geactiveerde volgstand wordt ook aangegeven op het rustscherm.

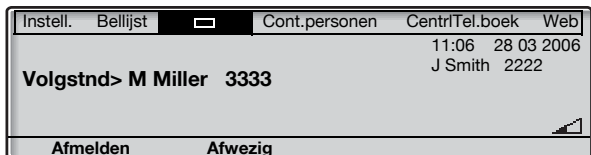

Smith (2222) heeft een volgstand naar Miller (3333) geactiveerd.

Uitgaand gesprek

Naast de ruststandinformatie in het hoofdmenu, worden tevens de naam (indien beschikbaar) en het nummer van de gebelde persoon op het scherm weergegeven.

Instell.	Bellijst	Cont.personen	CentriTel.boek	Web
Bellen			11:06	28 03 2006
M Miller 3333			J Smith	2222
Terugbellen				

Wanneer het gekozen nummer bezet is, wordt het volgende scherm weergegeven.

Instell.	Bellijst	Cont.personen	CentriTel.boek	Web
Bezet			11:06	28 03 2006
M Miller 3333			J Smith	2222
Terugbellen		Wachtoon	GsprOpnem	Tussenkms

Als het toestel van de gebelde partij is doorgeschakeld, wordt onder het hoofdmenu de volgstandinformatie weergegeven en de naam en het nummer van het toestel dat antwoordt. > is het pictogram voor de volgstand.

Instell.	Bellijst	Cont.personen	CentriTel.boek	Web
M Miller >Volgst.			11:06	28 03 2006
B Brown 5555			J Smith	2222
Terugbellen				

Het gesprek voor Miller (3333) wordt direct doorgeschakeld naar Brown (5555).

Inkomend gesprek

Naast de ruststandinformatie in het hoofdmenu, worden tevens de naam (indien beschikbaar) en het nummer van de bellende partij op het scherm weergegeven. De naam en het nummer knipperen. Als het nummer voor een extern gesprek niet beschikbaar is, geeft het scherm **Extern** weer in plaats van het nummer.

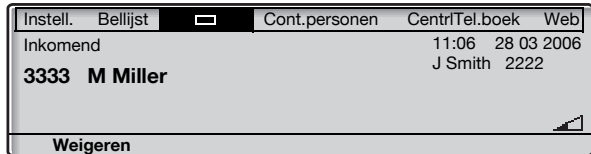

Als een doorgeschakeld toestel belt, wordt onder het hoofdmenu de volgstandinformatie weergegeven en de naam en het nummer van de bellende partij (knipperend). > is het pictogram voor de volgstand.

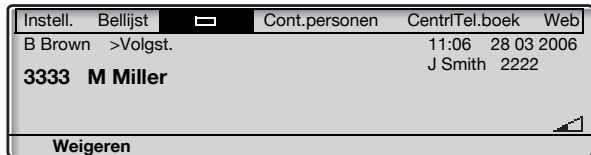

Miller (3333) heeft Brown gebeld en het gesprek wordt direct naar u doorgeschakeld.

Schermmenuoetsen

Met de schermmenuoetsen hebt u toegang tot verschillende functies. De beschikbare functies zijn afhankelijk van de belstatus en categorie van het toestel. De volgende teksten en codes worden gebruikt voor de schermmenuoetsen.

Opmerking: *als u een eerdere versie van het telefoonstelsysteem hebt, kunnen sommige teksten voor de schermmenuoetsen verschillen of niet beschikbaar zijn.*

Menuoets	Functie
- (minteken)	Scherfcontrast verlagen
+ (plusteken)	Scherfcontrast verhogen
	Omhoog bladeren
	Omlaag bladeren
Aanmelden	Aanmelden bij het systeem
Afmelden	Afmelden van het systeem
Afsluiten	Het weergegeven menu verlaten
Afwezig	Afwezigheid en doorschakeling regelen
Andere gebr.?	Persoonlijk logboek inschakelen (bijvoorbeeld Free seating). Kan op sommige systemen zijn uitgeschakeld.
Annuleren	Een menu verlaten zonder wijzigingen op te slaan
Bellen	Weergegeven nummer bellen
Bewerken	Een eigenschap van een item veranderen
Conf./doorz.	Een nieuwe lijn voor een conferentiegesprek of een gesprek doorzetten
Conferentie	Verbinding maken met een conferentielid
Cont.persToev	Toevoegen aan Cont.personen (alleen bij Dialog 4425 v. 2)
Deactiveren	Volgstand deactiveren
Geen profiel	Geactiveerd zoekprofiel annuleren
n Gemist	Aantal gemiste gesprekken in de bellijst
GrpOpnem	Groepsoproep aannemen
GsprOpnem	Gesprek overnemen
In wacht	Het gesprek in de wacht zetten

Menu-toets	Functie
Ja	Positief antwoord
meer...	Meer menukeuzen
Naam	Naam bewerken in Cont.personen (Telefoonboek)
Nee	Negatief antwoord
(No change)	Huidige IP-instellingen behouden
Nummer	Nummer bewerken in Cont.personen (Telefoonboek)
OK	Een vraag beantwoorden met OK
Opslaan	Instellingen opslaan
Opties	Optionele menu's weergeven
Rekening	Rekeningcode
Selecteren	Item in een lijst selecteren
Stoppen	Stoppen met ophalen van WAP-pagina
Terug	Terugkeren naar vorig menu
Terugbellen	Terugbellen
Toevoegen	Toevoegen aan Telefoonboek (alleen bij Dialog 4425 v. 1)
Tussenkms	Tussenkms
Wachttoon	Wachttoon
Weigeren	Een inkomend gesprek weigeren
Verwijderen	Een item verwijderen
Wijzigen	Een instelling wijzigen (schakelen tussen twee standen)
Wissen	Het laatste teken op het scherm verwijderen
Zoeken	Zoeken in Cont.personen (Telefoonboek)

Menustructuur Dialog 4425 v. 1

De menustructuur voor elk van de menu's die kunnen worden geselecteerd vanuit het menu in ruststand. Tijdens het bladeren door de menu's wordt een geselecteerd menu gemarkeerd met een zwart kader. Gebruik de navigatietoetsen en de schermmenu-toetsen om door de menu's te bladeren.

Hoofdmenu

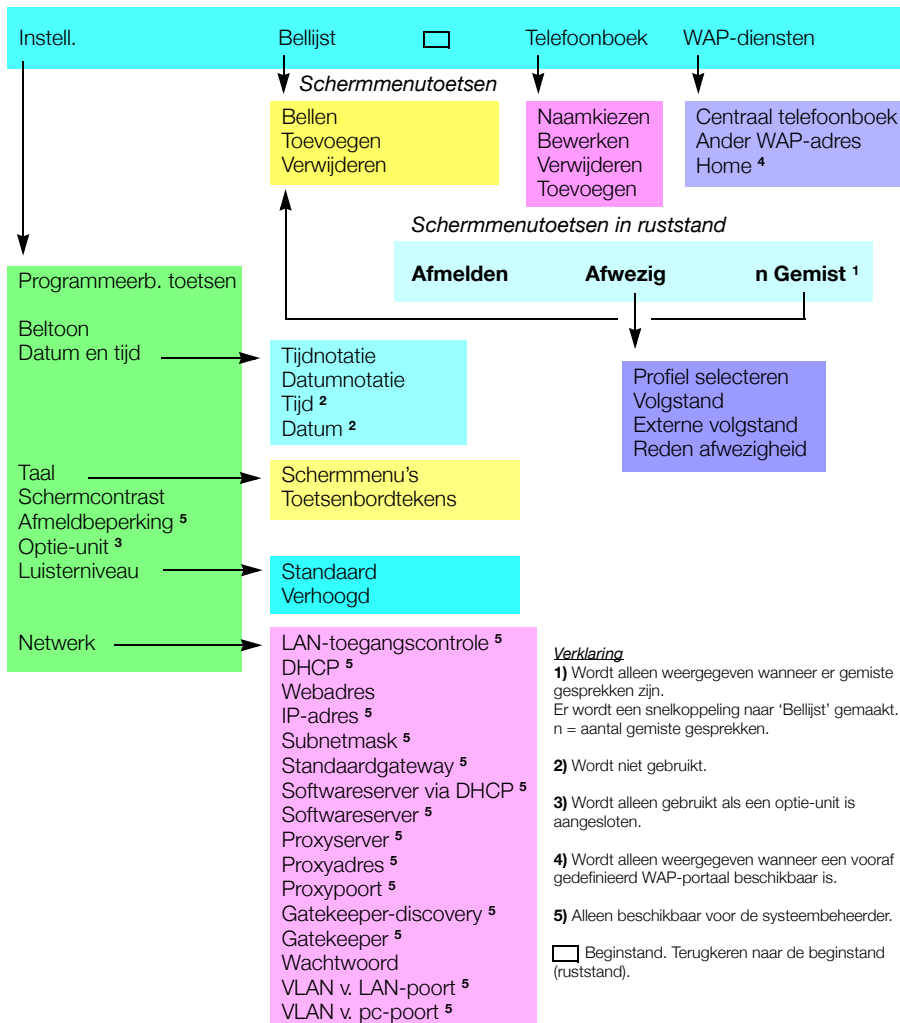

Het telefoontoestel inschakelen – Aan-/afmelden

Inschakelprocedure

Voordat u het toestel kunt gebruiken, moeten eerst alle systeeminstellingen van uw IP-telefoontoestel door de systeembeheerder worden vastgelegd.

Sluit de vereiste snoeren aan.

Zie '[Installatie](#)' op pagina 132.

Opmerking: *afhankelijk van de instellingen van uw netwerk en telefoonsysteem kan de inschakelprocedure per toestel verschillen. Controleer het scherm van uw toestel en lees de betreffende delen in dit hoofdstuk om door te gaan met de inschakelprocedure.*

Wanneer het toestel is verbonden met het netwerk, wordt de inschakelprocedure van het toestel automatisch gestart zodra u de stekker in het stopcontact steekt.

Opmerkingen:

Tijdens een stroomstoring werkt het toestel niet. Als de storing voorbij is, wordt het toestel automatisch weer ingeschakeld. Bij een stroomstoring wordt de belijst gewist.

Wanneer het toestel wordt ingeschakeld, verliest een aangesloten pc gedurende ongeveer 10 seconden de netwerkverbinding.

LAN-toegangscontrole (netwerkverificatie)

(Alleen bij Dialog 4425 v. 2.)

Mogelijk vereist uw toestel een netwerkverificatie om toegang te krijgen tot het netwerk. U moet dan een geldige gebruikersnaam en een geldig wachtwoord invoeren.

Opmerking: de gebruikersnaam en het wachtwoord voor netwerkverificatie zijn niet gelijk aan de naam en het wachtwoord dat u gebruikt om u aan te melden. U krijgt het wachtwoord van de systeembeheerder. Het wachtwoord kan ook uitsluitend door de systeembeheerder worden gewijzigd.

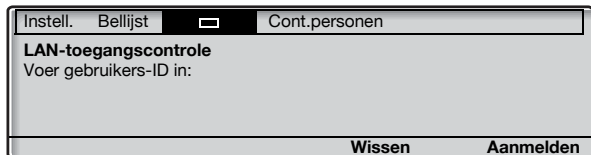

Voer uw gebruikersnaam in.

(Gebruik de schermmenutoets **Wissen** om onjuiste invoer te verwijderen.)

Aanmelden

Druk hierop (zie scherm).



Voer uw wachtwoord in.

(Gebruik de schermmenutoets **Wissen** om onjuiste invoer te verwijderen.)

Opmerking: u kunt voor het wachtwoord zowel letters als cijfers invoeren. Zie '[Namen en nummers invoeren](#)' op pagina 54.

Aanmelden

Druk hierop (zie scherm).

Wanneer uw gebruikersnaam en wachtwoord worden geaccepteerd, wordt de inschakelprocedure van het toestel voortgezet.

Opmerking: wanneer uw gebruikersnaam en wachtwoord niet worden geaccepteerd, neemt u contact op met de systeembeheerder.

Voortzetting van inschakelprocedure

Op het scherm wordt het volgende weergegeven:

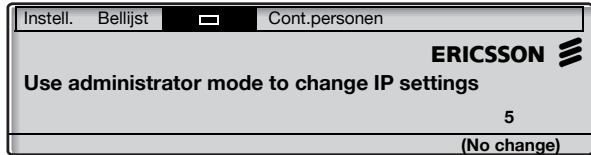

Een timer telt af vanaf 5 seconden. Als u gedurende deze tijd niet drukt op een toets, wordt automatisch **(No change)** geselecteerd.

Opmerkingen:

*U kunt de procedure versnellen door op **(No change)** te drukken.*

De beheerdersmodus wordt gebruikt om de IP-instellingen van het toestel te wijzigen. Deze modus is voorbehouden aan de systeembeheerder.

Op het scherm wordt nu aangegeven dat het toestel verbinding maakt met de server en dat de software wordt geladen. Dit duurt ongeveer 1 minuut. Het toestel voert een interne test uit, waarna u het kunt gebruiken of u zich kunt aanmelden. Zie '[Aanmelden](#)' op pagina 31 voor meer informatie over aanmelden.

Software bijwerken

Als uw telefoontoestel moet worden bijgewerkt met nieuwe software, wordt dit op het scherm weergegeven. Wanneer nieuwe software beschikbaar is, wordt het volgende scherm weergegeven:

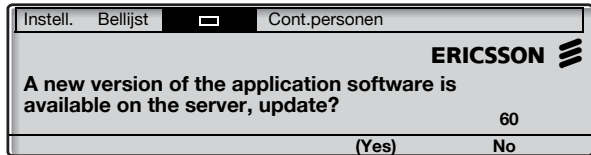

Een timer telt af vanaf 60 seconden. Als u gedurende deze tijd niet drukt op een toets, wordt automatisch **(Yes)** geselecteerd.

Opmerking: u kunt de procedure versnellen door te drukken op **No**.

(Yes)

Druk hierop om de software bij te werken (zie scherm).

De software wordt geladen vanaf de server. Dit duurt ongeveer 60 seconden. Hierna kunt u het toestel gebruiken of kunt u zich aanmelden. Zie 'Aanmelden' op pagina 31 voor meer informatie over aanmelden.

Opmerking: zorg ervoor dat de voedingsadapter van het toestel niet wordt losgemaakt tijdens het downloaden en opslaan van de nieuwe software. Wanneer een stroomstoring optreedt, moet de software opnieuw worden gedownload.

Als u de eerder opgeslagen versie wilt behouden:

No

Druk hierop om de huidige versie van de software te behouden (zie scherm).

Aanmelden

Wanneer uw toestel moet worden aangemeld, zijn er drie aanmeld-opties:

- 1 U kunt het toestel aan- en afmelden. Dit is de meest gebruikelijke optie.
- 2 Het toestel wordt altijd aangemeld met een standaardnummer. U kunt niet aan- of afmelden. Deze optie kan worden gebruikt voor toestellen in vergaderruimten, recepties, enzovoort.
- 3 Het toestel wordt altijd aangemeld met een standaardnummer, net als bij optie 2, maar u kunt zich aanmelden met uw eigen toestelnummer en uw persoonlijke categorieën gebruiken. Deze optie kan worden gebruikt in een omgeving waar Free seating wordt toegepast. Zie ook '[Free seating](#)' op pagina 35.

Optie 1

Het aanmeldmenu wordt weergegeven:

Instell.	Bellijst	Cont.personen	CentriTel.boek	Web
Gebruiker niet aangemeld!			11:06	28 03 2006
Aanmelden met: 2222				
Noodoproep: bel 112				
Wissen			Aanmelden	

Als de functie voor noodoproepen is uitgeschakeld, wordt de tekst **Noodoproep: bel 112** niet weergegeven. Het alarmnummer kan in andere landen anders zijn. Zie '[Noodoproepen](#)' op pagina 42.

Op het scherm wordt automatisch het toestelnummer weergegeven dat de laatste keer bij het aanmelden is gebruikt.

Als dit uw nummer is, gaat u als volgt te werk:

Aanmelden

Druk hierop om u aan te melden (zie scherm).

Op het scherm wordt het volgende weergegeven:

Instell.	Bellijst	Cont.personen	CentriTel.boek	Web
			11:06	28 03 2006
			J Smith	2222
Afmelden		Afwezig		



Als het getoonde nummer niet uw nummer is (iemand anders heeft zich aangemeld op het toestel):

Kies uw toestelnummer.

Het weergegeven nummer wordt automatisch gewist wanneer u begint met kiezen. Het scherm geeft de ingevoerde cijfers weer. (Gebruik de schermmenutoets **Wissen** om onjuiste invoer te verwijderen.)

Aanmelden

Druk hierop om u aan te melden (zie scherm).

Als er geen wachtwoord vereist is, worden op het scherm uw naam en toestelnummer weergegeven en is het toestel klaar voor gebruik.

Als er wel een wachtwoord vereist is, ziet het scherm er als volgt uit:

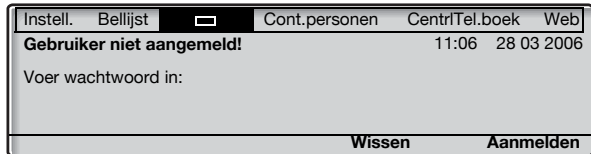

Opmerkingen:

De laatst gebruikte instellingen (door de vorige gebruiker) blijven geldig totdat deze worden gewijzigd. Het verzoek om een wachtwoord in te voeren kan worden gewijzigd. Neem contact op met de systeembeheerder.

U krijgt het wachtwoord van de systeembeheerder. Het wachtwoord kan ook uitsluitend door de systeembeheerder worden gewijzigd.



Voer uw wachtwoord in.

(Gebruik de schermmenutoets **Wissen** om onjuiste invoer te verwijderen.)

Opmerking met betrekking tot de telefoonversie: *bij de Dialog 4425 v. 2 kunt u voor het wachtwoord zowel letters als cijfers invoeren. Zie 'Namen en nummers invoeren' op pagina 54.*

Aanmelden

Druk hierop om u aan te melden (zie scherm).

Op het scherm worden uw naam en toestelnummer weergegeven en het toestel is klaar voor gebruik.

Optie 2

Het volgende ruststandmenu wordt weergegeven en het toestel is klaar voor gebruik.

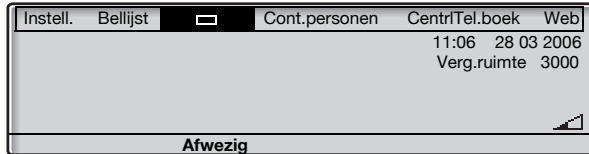

Opmerking: u kunt niet afmelden wanneer een toestel is geprogrammeerd met deze optie.

Optie 3

Het volgende ruststandmenu wordt weergegeven. U kunt zich aanmelden met uw eigen toestelnummer en uw persoonlijke categorieën gebruiken.

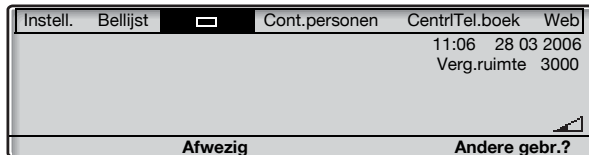

Andere gebr.?

Druk hierop (zie scherm).



Kies uw toestelnummer.

Aanmelden

Druk hierop om u aan te melden (zie scherm).

Als er geen wachtwoord vereist is, worden op het scherm uw naam en toestelnummer weergegeven en is het toestel klaar voor gebruik.

Als wel een wachtwoord vereist is:



Voer uw wachtwoord in.

Opmerking met betrekking tot de telefoonversie: bij de Dialog 4425 v. 2 kunt u voor het wachtwoord zowel letters als cijfers invoeren. Zie 'Namen en nummers invoeren' op pagina 54.

Aanmelden

Druk hierop om u aan te melden (zie scherm).

Op het scherm worden uw naam en toestelnummer weergegeven en het toestel is klaar voor gebruik.

Opmerking: 's nachts wordt het toestel automatisch afgemeld en vervolgens opnieuw aangemeld met het standaardnummer.

Afmelden

Afmelden

Druk hierop om u af te melden (zie scherm).

De tekst Afmelden? wordt weergegeven.

Ja

Druk hierop om te bevestigen (zie scherm).

- Als uw toestel is geprogrammeerd met optie 1, wordt het aanmeldmenu weergegeven.
- Als uw toestel is geprogrammeerd met optie 3, wordt het volgende ruststandmenu weergegeven.

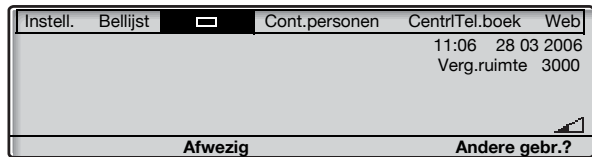

Opmerking: als uw toestel is geprogrammeerd met optie 2, kunt u niet afmelden.

Het telefoontoestel opnieuw instellen

Als uw telefoontoestel niet naar behoren functioneert, kunt u het toestel met de volgende procedure opnieuw instellen. Bij deze procedure wordt tevens de bellijst gewist. Na de procedure moet u zich opnieuw aanmelden om het toestel te gebruiken.



Houd alle drie de toetsen gelijktijdig meer dan een seconde ingedrukt om het toestel opnieuw in te stellen.

Free seating

Aangezien u zich bij elk IP-telefoontoestel in het netwerk kunt aanmelden met uw toestelnummer, is elk IP-telefoontoestel binnen het netwerk automatisch geschikt voor Free seating. Zie ook optie 3 in ['Aanmelden'](#) op pagina 31.

Opmerking: *het gebruik van de functie Free seating via het intoetsen van *11* autorisatiecode * toestelnr. # is niet van toepassing.*

Inkomende gesprekken

Gesprekken aannemen

Een inkomend gesprek wordt aangekondigd met een belsignaal en een knipperend lampje.

Opmerking: *als de functie Parallel belsignaal is geactiveerd, zal het gesprek worden aangegeven op meerdere toestellen. Zie 'Parallel belsignaal' op pagina 39.*

Op Lijn 1

Normaalgesproken ontvangt u gesprekken op Lijn 1.



Neem de hoorn van de haak.

Op Lijn 2 of onder toezichttoets

Neem de hoorn van de haak.



Lijn 2

Druk op de knipperende toets Lijn 2,

Als er een lopend gesprek is (Lijn 1), wordt het eerste gesprek in de wacht gezet.

of



Jim

druk op de knipperende toezichttoets.

Als er een lopend gesprek is (Lijn 1), wordt het eerste gesprek in de wacht gezet.

Opmerkingen:

Als u een geluidston hoort, wacht u totdat deze ophoudt voordat u met het gesprek begint.

U kunt het belsignaal voor de toezichttoets wijzigen. Zie 'Belsignaal voor een toezichttoets wijzigen' op pagina 102.



Lijn

Handsfree

Druk op de knipperende lijntoets,

of



Jim

druk op de knipperende toezichttoets.

Opmerking: u kunt het belsegnaal voor de toezichttoets wijzigen. Zie '[Belsegnaal voor een toezichttoets wijzigen](#)' op pagina 102.

U wordt automatisch via de luidspreker en de microfoon verbonden met de beller.



C

Druk hierop om een handsfree gesprek te beëindigen.

Op een ander toestel

U kunt een inkomend gesprek op een ander toestel aannemen:



C

Bel naar het toestel dat overgaat.

Ingesprektoon.

Instell.	Bellijst	☐	Cont.personen	CentrTel.boek	Web
Bezet			11:06 28 03 2006		
M Miller 3333			J Smith 2222		
Terugbellen		Wachtoon		GsprOpnem	
				Tussenkmst	

GsprOpnem

Druk hierop om het gesprek aan te nemen (zie scherm).

Een tweede gesprek aannemen tijdens een lopend gesprek

U kunt een tweede gesprek ontvangen als 2e lijn vrij is geactiveerd.

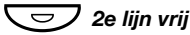

Druk hierop om deze functie te activeren of deactiveren.

Als '2e lijn vrij' actief is, brandt het lampje.

U hebt een lopend gesprek op Lijn 1 en Lijn 2 knippert om aan te geven dat er een nieuw gesprek binnenkomt:



Druk hierop om het gesprek aan te nemen.

De eerste partij wordt in de wacht gezet.



Druk hierop om terug te schakelen naar het eerste gesprek.

De tweede partij wordt in de wacht gezet. U wordt verbonden met de eerste beller.



Druk hierop om de verbinding te verbreken.

Wachttoon

Als de beller de functie Wachttoon heeft geactiveerd, kunt u een tweede gesprek ontvangen, ook als '2e lijn vrij' niet is geactiveerd.

Het wachtende gesprek aannemen:



Druk hierop om de verbinding te verbreken.

Het toestel gaat over om het wachtende gesprek aan te kondigen.



Druk op de knipperende lijntoets om het gesprek aan te nemen.

Parallel belsignaal

Opmerking: *deze functie is alleen beschikbaar in de nieuwste versies van het telefoonsysteem.*

Met de functie Parallel belsignaal kan een inkomend gesprek op meerdere toestellen tegelijk worden aangegeven en kan het gesprek op elk van deze toestellen worden aangenomen. Het grote voordeel van deze functie is dat u kunt voorkomen dat gesprekken worden gemist.

Voor deze functie is vereist dat de betrokken toestellen zijn opgenomen in een lijst **Parallel belsignaal**. Deze moet worden geconfigureerd en ingesteld door de systeembeheerder. Aan-gezien alleen gesprekken naar het hoofdtoestelnummer worden doorgegeven aan de toestellen in de lijst, moet dit toestelnummer ook worden vastgelegd.

Een gesprek naar een specifiek toestel wordt niet doorgegeven aan de overige toestellen in de lijst en wordt uitsluitend op dat toestel aangegeven.

U kunt Parallel belsignaal tijdelijk uitschakelen met behulp van de functie Interne volgorde. Zie ook '**Interne volgorde**' op pagina 64.

Parallel belsignaal tijdelijk uitschakelen

Afwezig



of

Druk hierop (zie scherm).

Druk hierop (zie scherm).

Blijf op de toets drukken totdat het menu **Volgorde** wordt weergegeven in een kader.

Selecteren



Druk hierop (zie scherm).

Kies het toestelnummer.

Als u de functie Parallel belsignaal wilt uitschakelen voor alle toestellen in de lijst, voert u de procedure voor het uitschakelen van de functie uit via het toestel met het hoofdtoestelnummer en voert u het nummer van de antwoordpositie in.

Als u de functie Parallel belsignaal uitsluitend wilt uitschakelen voor een specifiek toestel in de lijst, voert u de procedure voor het uitschakelen van de functie uit via dat toestel en voert u het betreffende toestelnummer in.

Opmerkingen:

*U kunt ook de volgende procedure volgen voor het deactiveren: toets * 2 1 * in, kies het toestelnummer en druk op # gevolgd door de C-toets.*

De volgstandtoets kan niet worden gebruikt om Parallel belsignaal uit te schakelen.

OK

Druk hierop (zie scherm).

Het lampje van de volgstandtoets brandt nu.

Parallel belsignaal herstellen



Volgstand

Druk hierop.

Het lampje van de volgstandtoets gaat uit.

Opmerkingen:

U kunt ook de volgende procedure volgen om de functie te herstellen: toets # 2 1 # in en druk op de C-toets.

Als u de functie Parallel belsignaal wilt herstellen voor alle toestellen in de lijst, voert u de procedure voor het herstellen van de functie uit via het toestel met het hoofdtoestelnummer en voert u het nummer van de antwoordpositie in.

Als u de functie Parallel belsignaal uitsluitend wilt herstellen voor een specifiek toestel in de lijst, voert u de procedure voor het herstellen van de functie uit via dat toestel en voert u het betreffende toestelnummer in.

Uitgaande gesprekken

Gesprekken plaatsen

Opmerking: u kunt gesprekken sneller plaatsen door gemeenschappelijke snelkiesnummers, zelfgeprogrammeerde functietoetsen of voorgeprogrammeerde toezichttoetsen te gebruiken. Zie 'Snelkiezen' op pagina 48.

Intern en extern bellen:



Neem de hoorn van de haak en ga als volgt te werk, afhankelijk van het type gesprek:

Interne gesprekken



Kies het toestelnummer.

Externe gesprekken

0

Toets het cijfer of de cijfers voor een buitenlijn in.
Kiestoon.

Opmerking: het cijfer (of de cijfers) voor een buitenlijn dat in uw kantoor wordt gebruikt, bijvoorbeeld **0** of **00**.

Kies het externe nummer.

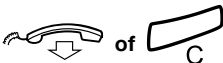

Leg de hoorn op de haak of druk hierop om het gesprek te beëindigen.



Handsfree

Met de hoorn op de haak:

Kies het nummer.

U wordt met uw gesprekspartner verbonden via de luidspreker en de microfoon.

Druk hierop om een handsfree gesprek te beëindigen.

Noodoproepen



Op een aangemeld telefoontoestel

Kies het alarmnummer.

Op een afgemeld telefoontoestel

Het aanmeldmenu wordt weergegeven, inclusief de tekst Noodoproep: bel 112:

Instell.	Bellijst		Cont.personen	CentriTel.boek	Web	
Gebruiker niet aangemeld!				11:06	28 03 2006	
Aanmelden met: 2222						
Noodoproep: bel 112						
					Wissen	Aanmelden



Kies het alarmnummer.

Het toestel wordt automatisch aangemeld om de noodoproep te plaatsen.

Opmerkingen:

*Als de tekst **Noodoproep: bel 112** niet wordt weergegeven in het aanmeldschem, moet u zich aanmelden voordat u een noodoproep kunt plaatsen.*

Het alarmnummer kan in andere landen anders zijn.

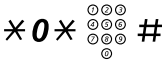

Individuele buitenlijn

Een gesprek plaatsen via een bepaalde buitenlijn:

Toets dit in, kies het nummer van de individuele buitenlijn en druk op de hekje-toets.

Kies het cijfer of de cijfers voor een buitenlijn en kies het externe nummer.

Laatst gekozen extern nummer opnieuw kiezen

Wanneer u een extern gesprek plaatst, slaat het systeem automatisch alle gekozen cijfers op, ongeacht of het gesprek wel of niet wordt aangenomen.



Neem de hoorn van de haak.

Toets dit in om het opgeslagen nummer te herhalen.

Het laatst gekozen externe nummer wordt automatisch opnieuw gekozen.

Nummers uit de bellijst opnieuw kiezen

Zie 'Bellijst' op pagina 50 voor instructies voor de bellijst.



Selecteer Bellijst in het hoofdmenu (zie scherm),

Op het scherm wordt het volgende weergegeven:

Instell.	Bellijst	Cont.personen	CentriTel.boek	Web
2	M Sadler	3333	12:24 28 03	
2	J Crichton	5555	11:33 28 03	
	J Gilmour	5467	10:48 28 03	0:01:15
		0012115171	15:11 27 03	0:15:11
	S Negus	7777	14:06 27 03	0:06:53
meer...				Bellen

of

n Gemist

druk hierop (zie scherm).

n = aantal gemiste gesprekken.



Bellen

Druk hierop om een telefoonnummer te selecteren (zie scherm).

Druk hierop om het geselecteerde nummer te bellen (zie scherm).

Opmerking: u kunt het nummer toevoegen aan Cont.personen (Telefoonboek). Zie 'Nummer toevoegen uit de bellijst' op pagina 59.

Beperkte nummerweergave

Als u niet wilt dat uw naam en nummer zichtbaar zijn voor degene die u belt, moet u de volgende procedure aanhouden.

Opmerkingen:

Deze functie is alleen beschikbaar in de nieuwste versies van het telefoonsysteem en kan zijn geblokkeerd voor gebruik op uw toestel (geprogrammeerd door de systeembeheerder).

Beperkte nummerweergave is alleen van toepassing op het lopende gesprek, met andere woorden, de procedure moet worden herhaald als u een volgende keer uw naam en nummer niet wilt laten weergeven.

*** 4 2 #**

Toets dit in en wacht op een nieuwe kiestoon.



Kies het nummer.

In plaats van uw naam en nummer geeft het scherm van het gebelde toestel de tekst **Anoniem** weer.

Ingesprektoon

Als u bij het bellen van een toestel een ingesprektoon krijgt, er niet wordt opgenomen of alle buitenlijnen bezet zijn, kunt u het volgende doen:

Terugbellen

Als het toestel dat u belt in gesprek is of niet wordt opgenomen:



Terugbellen

Druk hierop.

Het kan een aantal seconden duren voordat de procedure wordt uitgevoerd. U hoort een bevestigingston.

Opmerking: u kunt ook drukken op **Terugbellen** (zie scherm).



Leg de hoorn op de haak om de procedure te beëindigen.

U wordt teruggebeld (terugbelsignaal) als het lopende gesprek wordt beëindigd of de volgende keer dat een nieuw gesprek wordt beëindigd. U moet binnen acht seconden opnemen, anders wordt de terugbelaanvraag geannuleerd. Terwijl u wacht op het terugbelsignaal, kunt u op normale wijze gesprekken plaatsen en aannemen.



Neem de hoorn van de haak als u wordt teruggebeld.

Het systeem belt het toestel.

Opmerking: terugbelaanvragen kunnen worden geactiveerd op verschillende toestellen tegelijkertijd.

Als alle buitenlijnen bezet zijn (nadat u het cijfer of de cijfers voor een lijn hebt gekozen):



Terugbellen

Druk hierop.

Opmerking: u kunt ook drukken op **Terugbellen** (zie scherm).



Kies het externe nummer en druk op de hekje-toets.



Leg de hoorn op de haak om de procedure te beëindigen.

Zodra er een buitenlijn vrijkomt, wordt u teruggebeld (terugbelsignaal). U moet binnen acht seconden opnemen, anders wordt de terugbelaanvraag geannuleerd. Terwijl u wacht op het terugbelsignaal, kunt u op normale wijze gesprekken plaatsen en aannemen.



Neem de hoorn van de haak als u wordt teruggebeld.

Het systeem belt het externe nummer.

Opmerking: er kan slechts één terugbelaanvraag worden geactiveerd op een buitenlijn die bezet is.

3 7 *  #

Individuele terugbelaanvraag annuleren

Toets dit in, kies het toestelnummer en druk op de hekje-toets.

Opmerking: u kunt een individuele terugbelaanvraag op een bepaalde buitenlijn annuleren door in plaats van het toestelnummer het cijfer of de cijfers voor een lijn te kiezen.

Druk hierop.

Alle terugbelaanvragen annuleren

3 7



Toets dit in.

Druk hierop.

Wachtoon activeren

Als u dringend verbinding wilt maken met een toestel dat bezet is of met een buitenlijn die bezet is, kunt u dit aankondigen met een wachtoon.

Wachtoon

Druk hierop (zie scherm).

Houd de hoorn van de haak. Zodra het toestel of de buitenlijn vrijkomt, wordt automatisch verbinding gemaakt.

Opmerking: het is mogelijk dat de functie Wachtoon op uw toestel is geblokkeerd (geprogrammeerd door de systeembeheerder). Als Wachtoon is geblokkeerd, blijft u de ingesprektoon horen.

Tussenkomst op een toestel dat in gesprek is

U kunt tussenbeide komen op een toestel dat al in gesprek is.

Tussenkomst

Druk hierop (zie scherm).

Voordat u tussenbeide komt, wordt een waarschuwingssignaal verzonden naar de partijen in het lopende gesprek. Er klinkt een waarschuwingstoon en u kunt het gesprek nu met drie partijen voortzetten.

Opmerking: het is mogelijk dat de waarschuwingstoon voor uw systeem is uitgeschakeld. Het is mogelijk dat deze functie op uw toestel is geblokkeerd (geprogrammeerd door de systeembeheerder). Als deze functie is geblokkeerd, blijft u de ingesprektoon horen.

Doorschakeling negeren

Als deze functie op uw toestel is toegestaan, kunt u de volgende instellingen op een bepaald toestel negeren: geactiveerde doorschakeling, geactiveerde volgstand en geactiveerde afwezigheidsinformatie.

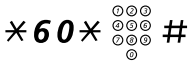

Toets dit in, kies het toestelnummer en druk op de hekje-toets.
Wacht op antwoord.

Snelkiezen

Gemeenschappelijke snelkiesnummers

Met gemeenschappelijke snelkiesnummers hoeft u slechts op enkele toetsen te drukken om een gesprek te plaatsen. De gemeenschappelijke snelkiesnummers bestaan uit 1 tot 5 cijfers die worden opgeslagen in het telefoonsysteem (door de systeembeheerder).



Neem de hoorn van de haak en kies het gemeenschappelijke snelkiesnummer.

Kiezen met een functietoets

U kunt zowel functies als telefoonnummers programmeren onder een functietoets. Zie '[Functietoetsen programmeren](#)' op pagina 89 voor informatie over het programmeren van een toets.



Druk op deze functietoets.

Deze functietoets moet door u worden voorgeprogrammeerd.

Kiezen met een toezichttoets

Het toestel dat onder toezicht staat, kan worden gebeld door te drukken op deze toets.



Druk op de toezichttoets.

Deze toets is voorgeprogrammeerd door de systeembeheerder.

Kiezen via Contactpersonen (Telefoonboek)

Met deze functie kunt u de contactpersonen bellen die zijn opgeslagen in uw toestel.



Voorbeeld: Zeb Macahan opzoeken en bellen

In de ruststand:

9**Houd de toets ingedrukt.**



De beschikbare namen voor die toets worden weergegeven in het scherm.

Instell.	Bellijst	<input type="checkbox"/>	Cont.personen	CentriTel.boek	Web
Walter Matthau				0012115171	
Werner Smith				5555	
William Johnson				7777	
William Jones				7777	
Xerxes Anderson				3333	

Afsluiten   **Bellen**

9**Druk driemaal op de toets om naar de eerste naam te gaan die begint met de letter Z.**

Instell.	Bellijst	<input type="checkbox"/>	Cont.personen	CentriTel.boek	Web
Zeb Cruise				0013315242	
Zeb Ford				8888	
Zeb Macahan				0015477816	
Zeb Norris				9999	
Zeb Smith				0017524819	

Afsluiten   **Bellen**



Druk hier tweemaal op om te bladeren naar Zeb Macahan (zie scherm).

Bellen

Druk hierop om het gesprek te plaatsen (zie scherm).

Opmerking: zie '[Contactpersonen \(Telefoonboek\)](#)' op pagina 53 voor meer informatie over het werken met Cont.personen (Telefoonboek).

Bellijst

Het toestel houdt een bellijst bij van 50 telefoonnummers, inclusief gemiste gesprekken (als deze functie door het netwerk wordt ondersteund), inkomende gesprekken, uitgaande gesprekken en aangenomen gesprekken.

Opmerking: *de lijst wordt gewist wanneer er een stroomstoring optreedt, wanneer een andere gebruiker (toestelnummer) zich aanmeldt op hetzelfde telefoon-toestel of wanneer u het toestel opnieuw instelt.*





De bellijst weergeven

Selecteer Bellijst in het hoofdmenu (zie scherm),
De bellijst wordt weergegeven, zie voorbeeld.





of

n Gemist

druk hierop (zie scherm).
n = aantal gemiste gesprekken.

-  of 
- Bellen** Druk hierop om het geselecteerde nummer te bellen (zie scherm).
Zie 'Nummers uit de bellijst opnieuw kiezen' op pagina 44.
- meer...** Druk hierop om meer opties weer te geven (zie scherm).
- Afsluiten** Druk hierop om het menu Bellijst te verlaten (zie scherm).
- Terug** Druk hierop om terug te keren naar het vorige menu (zie scherm).
- Verwijderen** Druk hierop om het geselecteerde gesprek te verwijderen (zie scherm).
- Cont.persToev** Druk hierop om het geselecteerde telefoonnummer toe te voegen aan Cont.personen (zie scherm); (alleen bij Dialog 4425 v. 2).
Zie 'Nummer toevoegen uit de bellijst' op pagina 59.
- Toevoegen** Druk hierop om het geselecteerde telefoonnummer toe te voegen aan Telefoonboek (zie scherm); (alleen bij Dialog 4425 v. 1).
Zie 'Nummer toevoegen uit de bellijst' op pagina 59.

Voorbeeld van het menu Bellijst:

Instell.	Bellijst	Cont.personen	CentriTel.boek	Web
	M Sadler	3333	12:24 28 03	
	J Crichton	5555	11:33 28 03	
	J Gilmour	5467	10:48 28 03	0:01:15
		0012115171	15:11 27 03	0:15:11
	S Negus	7777	14:06 27 03	0:06:53
meer...				Bellen

De inhoud van de bellijst is (van links naar rechts):

- Gesprekstypepictogram. Zie de gesprekstypepictogrammen hieronder.
- Naam van de correspondent, bijvoorbeeld **J Gilmour**.
- Telefoonnummer van de correspondent, bijvoorbeeld **5467**.
- Tijdstip van het gesprek, bijvoorbeeld **10:48**.
- Datum van het gesprek (dag-maand of maand-dag, afhankelijk van de ingestelde datumnotatie), bijvoorbeeld **28 03**.
- Tijdsduur van het gesprek, bijvoorbeeld **0:01:15** (1 minuut en 15 seconden).
- Indicatorbalk. Geeft het weergegeven gedeelte van de volledige lijst aan en waar dit gedeelte zich bevindt in de volledige lijst.

Gesprekstypepictogrammen:

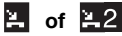

Nieuw(e) gemist(e) gesprek(ken).

Geeft één of meerdere nieuwe gemiste, inkomende gesprekken aan die nog niet zijn gecontroleerd. Het getal naast het pictogram geeft aan hoe vaak deze beller u heeft gebeld.

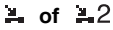

Gemist(e) gesprek(ken).

Geeft één of meerdere gemiste inkomende gesprekken aan die wel zijn gecontroleerd. Het getal naast het pictogram geeft aan hoe vaak deze beller u heeft gebeld.



Inkomend gesprek.

Geeft een aangenomen inkomend gesprek aan.



Uitgaand gesprek.

Geeft een uitgaand gesprek aan.

Contactpersonen (Telefoonboek)

U kunt de meest gebruikte nummers lokaal opslaan in uw toestel in **Cont.personen (Telefoonboek)**.

Instell.	Bellijst	Cont.personen	CentrTel.boek	Web
		Walter Matthau	0012115171	
		Werner Smith	5555	
		William Johnson	7777	
		William Jones	7777	
		Xerxes Anderson	3333	
Afsluiten				Bellen

Opmerking met betrekking tot de telefoonversie: *bij de Dialog 4425 v. 1 selecteert u Telefoonboek.*

Er is een aantal manieren om nummers en namen in uw toestel toe te voegen:

- 1 Voer de naam en het nummer in via de cijfertoetsen 0–9 op het toetsenbord. U doet dit op dezelfde manier als bij een mobiel toestel.**
- 2 Voeg een inkomend gesprek uit de bellijst toe aan Cont.personen (Telefoonboek).**
- 3 Blader op een pc via een standaardwebbrowser naar het toestel en voer de naam en het nummer in.**
Zie '[Webserver](#)' op pagina 112.
- 4 Via de pc-toepassing My Dialog 4000 Contacts kunt u uw contactpersonen uit Microsoft® Outlook® toevoegen aan Cont.personen in uw toestel (alleen bij Dialog 4425 v. 2).**
Zie '[Contactpersonen uit Microsoft Outlook toevoegen](#)' op pagina 110.

Zie '[Kiezen via Contactpersonen \(Telefoonboek\)](#)' op pagina 49 voor het plaatsen van gesprekken via **Cont.personen (Telefoonboek)**.

Namen en nummers invoeren

De meest gebruikte letters staan boven de toetsen van het toestel. Voor de letter A drukt u één keer op de toets 2, voor B drukt u twee keer op de toets 2, voor C drukt u drie keer op de toets 2, enzovoort. Het is ook mogelijk om andere tekens te gebruiken. Zie 'Speciale tekens' op pagina 55.

Opmerking: *als het woord dat u wilt invoeren een cijfer bevat, kunt u dit cijfer krijgen door de cijfertoets langer dan 1 seconde ingedrukt te houden.*

Standaard wordt het eerste teken dat u invoert als hoofdletter geschreven en de rest van het woord in kleine letters. Elk nieuw woord (na een spatie) begint met een hoofdletter. U kunt het toestel echter dwingen alle tekens te schrijven als hoofdletters of als kleine letters (zie hierna).



Druk hierop om te schakelen tussen hoofdletters en kleine letters.

Alle ingevoerde tekens worden geschreven als hoofdletters of als kleine letters. Dit is alleen mogelijk bij de letters A–Z.

Wissen

Druk hierop om onjuiste invoer te corrigeren (zie scherm).

Als u wilt proberen om tekst in te voeren, kunt u het onderstaande voorbeeld gebruiken.

Voorbeeld: invoeren van de naam Smith

7777

Druk hierop voor S.

Het gemarkeerde teken wordt geselecteerd na een time-out of wanneer een andere toets wordt ingedrukt.

6

Druk hierop voor m.

444

Druk hierop voor i.

8

Druk hierop voor t.

44

Druk hierop voor h.



Druk hierop om terug te keren naar de ruststand.

Bij de Dialog 4425 v. 2 wordt een kader weergegeven rondom de beschikbare tekens. Wanneer u bijvoorbeeld drukt op **9**, worden de volgende tekenopties weergegeven op het scherm:

wxyz9

Druk op 9.

Telkens wanneer u op de toets drukt, wordt een nieuw teken (w, x, y, z of 9) geselecteerd.

Speciale tekens

Standaardset van alle beschikbare speciale tekens als hoofdletter.

Tele- foon- toets	Aantal maal dat de toets moet worden ingedrukt																		
	1	2	3	4	5	6	7	8	9	10	11	12	13	14	15	16	17	18	19
1	Spatie	-	?	!	,	.	:	;	"	'	()	1						
2	A	B	C	Å	Ä	Æ	À	Ç	2	Γ									
3	D	E	F	È	É	3	Δ	Φ											
4	G	H	I	Ì	4														
5	J	K	L	5	Λ														
6	M	N	O	Ñ	Ö	Ø	Ò	6											
7	P	Q	R	S	ß	7	π	Σ											
8	T	U	V	Ü	Û	8													
9	W	X	Y	Z	9														
0	+	&	@	/	α	%	\$	€	£	¥	\	§	¿	¡	0	Θ	Ξ	Ψ	Ω
#	#	*	<	=	>	_	μ		[]	{	}							

Opmerkingen:

Het is mogelijk over te schakelen naar een andere set van speciale tekens (als deze is geprogrammeerd in het telefoonsysteem), bijvoorbeeld Grieks of Cyrillisch. Dit betekent dat de volgorde van de tekens kan verschillen van de tabel hierboven. Zie 'Speciale tekens voor het toetsenbord wijzigen' op pagina 93.

In de modus voor kleine letters zijn sommige tekens niet hetzelfde als in de modus voor hoofdletters.

Namen of nummers toevoegen

Zie 'Nummers uit de bellijst opnieuw kiezen' op pagina 44 voor het toevoegen van een naam of nummer uit de bellijst.



Selecteer Cont.personen in het hoofdmenu (zie scherm).

Opmerking met betrekking tot de telefoonversie: *bij de Dialog 4425 v. 1 selecteert u Telefoonboek.*

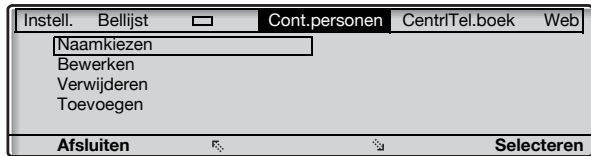

Druk hierop (zie scherm).

Blijf op de toets drukken totdat het menu Toevoegen wordt weergegeven in een kader.

Selecteren

Druk hierop (zie scherm).

Voer naam in: wordt weergegeven.



Voer de naam in.

Opslaan

Druk hierop (zie scherm).

Voer nummer in: wordt weergegeven.



Voer het bijbehorende nummer in.

Opslaan

Druk hierop (zie scherm).

De geprogrammeerde naam en het nummer worden op het scherm weergegeven.

Opmerking: *als de vermelding een fout bevat, drukt u op de toets **Bewerken** om de vermelding te corrigeren.*

OK

Druk hierop om te bevestigen (zie scherm).

Afsluiten

Druk hierop om terug te keren naar het vorige menu (zie scherm),

of



druk hierop om terug te keren naar de ruststand.

Naam of nummer bewerken

Iets wijzigen in een naam of nummer van een vermelding in het telefoonboek:



Selecteer Cont.personen in het hoofdmenu (zie scherm).

Opmerking met betrekking tot de telefoonversie: *bij de Dialog 4425 v. 1 selecteert u Telefoonboek.*



Druk hierop (zie scherm).

Blijf op de toets drukken totdat het menu **Bewerken** wordt weergegeven in een kader.

Selecteren

Druk hierop (zie scherm).

Voer naam in: wordt weergegeven.



Zoeken

Voer de eerste letters van de naam in en druk hierop (zie scherm).



Druk hierop totdat u de naam vindt en selecteer deze (zie scherm).

Bewerken

Druk hierop (zie scherm).

Wissen

Druk hierop (zie scherm).

Blijf op de toets drukken totdat de gewenste positie is bereikt of totdat de volledige naam is gewist.



Voer de resterende tekens van de nieuwe naam in.

Opslaan

Druk hierop om de naam op te slaan (zie scherm),

De gewijzigde naam en het nummer worden op het scherm weergegeven.

of

Nummer

druk hierop om het nummer te wijzigen (zie scherm).

Voer nummer in: wordt weergegeven.

Wissen

Druk hierop (zie scherm).

Blijf op de toets drukken totdat de gewenste positie is bereikt of totdat het volledige nummer is gewist.



Voer de resterende tekens van het nieuwe nummer in.

Opslaan

Druk hierop om het nummer op te slaan (zie scherm).

De gewijzigde naam en het nummer worden op het scherm weergegeven.

Opmerking: *als de vermelding een fout bevat, drukt u op de toets **Bewerken** om de vermelding te corrigeren.*

OK

Druk hierop om te bevestigen (zie scherm).

Afsluiten

Druk hierop om terug te keren naar het vorige menu (zie scherm),

of



druk hierop om terug te keren naar de ruststand.



Naam of nummer verwijderen

Selecteer Cont.personen in het hoofdmenu (zie scherm).

Opmerking met betrekking tot de telefoonversie: *bij de Dialog 4425 v. 1 selecteert u Telefoonboek.*



Druk hierop (zie scherm).

Blijf op de toets drukken totdat het menu **Verwijderen** wordt weergegeven in een kader.

Selecteren

Druk hierop (zie scherm).

Voer naam in: wordt weergegeven.



Voer de eerste letters van de naam in.

Zoeken

Druk hierop (zie scherm).



Druk hierop totdat u de naam vindt en selecteer deze (zie scherm).

Verwijderen

Druk hierop om de gevonden vermelding te verwijderen (zie scherm).

Opmerking: *u kunt de toets **Annuleren** gebruiken als u de vermelding toch wilt behouden.*

OK

Druk hierop om te bevestigen (zie scherm).

Afsluiten

Druk hierop om terug te keren naar het vorige menu (zie scherm),



of

druk hierop om terug te keren naar de ruststand.

Nummer toevoegen uit de bellijst

Nummers uit de bellijst kunnen worden toegevoegd aan Cont.personen (Telefoonboek).



Selecteer Bellijst in het hoofdmenu (zie scherm).



Druk hierop om een telefoonnummer te selecteren (zie scherm).

meer...

Druk hierop (zie scherm).

Op het scherm wordt het volgende weergegeven:

Instell.	Bellijst	Cont.personen	CentriTel.boek	Web
2	M Sadler	3333	12:24 28 03	
2	J Crichton	5555	11:33 28 03	
+	J Gilmour	5467	10:48 28 03	0:01:15
+		0012115171	15:11 27 03	0:15:11
+	S Negus	7777	14:06 27 03	0:06:53
Afsluiten		Terug	Verwijderen	Cont.persToev

Cont.persToev

Druk hierop om het geselecteerde telefoonnummer toe te voegen aan Cont.personen (Telefoonboek) (zie scherm).

Opmerking met betrekking tot de telefoonversie: bij de Dialog 4425 v. 1 selecteert u Toevoegen.

Bewerken

Druk hierop als u een naam wilt toevoegen of het nummer wilt wijzigen (zie scherm),

of

OK

druk hierop om te bevestigen (zie scherm).



Druk hierop om terug te keren naar de ruststand.

Opmerking: zie 'Bellijst' op pagina 50 voor instructies voor de bellijst.

Tijdens een gesprek



Handsfree

Druk hierop.
Handsfree gesprek.

Druk hierop om het gesprek te beëindigen.



Van handsfree naar hoorn

Met de hoorn op de haak:

Neem de hoorn van de haak.
Gesprek via de hoorn.



Met de hoorn van de haak:

Druk hierop.
Gesprek via de hoorn.



Microfoon uitschakelen

Druk hierop om de microfoon in of uit te schakelen.
Wanneer het lampje brandt, kan de andere partij de conversatie aan uw kant niet horen.

In de Wacht

U kunt het lopende gesprek tijdelijk in de wacht zetten.



Druk op de lijntoets van het lopende gesprek en leg de hoorn op de haak.

Het toetslampje knippert langzaam en op het scherm wordt het gesprek in de wacht weergegeven.

Opmerking: u kunt ook drukken op **In wacht** (zie scherm) en de hoorn op de haak leggen.



Druk nogmaals op de knipperende lijntoets om het gesprek te hervatten.

Ruggespraak

U hebt een spraakverbinding op Lijn 1 en u wilt ruggespraak voeren met een interne of externe partij.



Druk hierop.

De eerste partij wordt in de wacht gezet (Lijn 1 knippert langzaam).

Opmerking: u kunt ook drukken op Lijn 2.



Bel de derde partij.

Als de andere partij het gesprek aanneemt, kunt u schakelen tussen de gesprekken (terugverwijzen), het gesprek doorzetten, een conferentiegesprek beginnen of een van de gesprekken beëindigen.



Druk hierop om het ruggespraakgesprek te beëindigen.

De verbinding met de derde partij wordt verbroken.



Druk hierop om terug te keren naar het eerste gesprek.

Terugverwijzen

Het lampje van de lijntoets knippert om aan te geven dat het gesprek in de wacht is gezet. Het scherm geeft het verbonden gesprek weer in grote tekens en het gesprek dat in de wacht is gezet in kleine tekens.

Instell.	Bellijst	Cont.personen	CentrTel.boek	Web
B Brown	In wacht		11:06 28 03 2006	
M Miller	3333		J Smith 2222	

Conferentie



Lijn 1

Druk hierop om de derde partij in de wacht te zetten.

Er wordt verbinding gemaakt met het eerste gesprek.



Ruggespraak

Druk hierop om het eerste gesprek in de wacht te zetten.

Er wordt verbinding gemaakt met de derde partij.

Opmerking: u kunt ook drukken op Lijn 2 als u de ruggespraak bent begonnen op Lijn 2.



Druk hierop om de verbinding te verbreken.

Doorzetten

U hebt een lopend gesprek en u wilt het gesprek doorzetten naar een ander toestel.

Conf./doorz.

Druk hierop (zie scherm).

Opmerking: u kunt ook drukken op Ruggespraak of een vrije lijntoets.



Bel de derde partij.



Doorzetten

Druk hierop voordat of nadat uw gesprek wordt aangenomen.

Het lopende gesprek wordt doorgezet.

Opmerking: als u meerdere gesprekken in de wacht hebt gezet, wordt het laatste gesprek dat in de wacht is gezet, doorgezet. Als het gekozen toestelnummer in gesprek is of doorzetten niet is toegestaan, hoort u opnieuw een belsignaal.

Conferentie

Er kunnen maximaal zeven partijen deelnemen aan een conferentiegesprek. Alleen de leider van het conferentiegesprek (de persoon die het conferentiegesprek begint) mag deelnemers toelaten. Tijdens de conferentie hoort u om de 15 seconden een toon. Telkens wanneer een deelnemer de conferentie betreedt of verlaat, klinkt deze toon ook.

Opmerking: *het is mogelijk dat de conferentietoon voor uw systeem is uitgeschakeld.*

Tijdens een lopend gesprek (Lijn 1) wilt u een conferentiegesprek beginnen. U wordt de leider van de conferentie.

Conf./doorz.

Druk hierop (zie scherm).

Opmerking: *u kunt ook drukken op Ruggespraak of Lijn 2.*



Bel de derde partij.

Wacht op antwoord.

Conferentie

Druk hierop om een conferentiegesprek te beginnen (zie scherm).

Op het scherm wordt het volgende weergegeven:

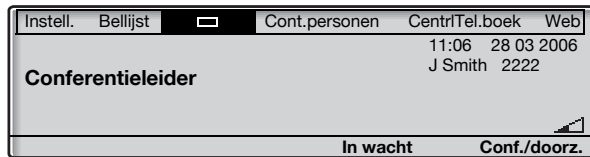

Herhaal deze procedure om meer conferentieleden toe te voegen.



Leg de hoorn op de haak om de conferentie te verlaten.

Opmerking: *wanneer de conferentieleider de conferentie verlaat, wordt de conferentie voortgezet met de overige deelnemende partijen. Wanneer er maar twee deelnemers overblijven, wordt de conversatie gewijzigd in een normaal gesprek tussen twee partijen.*

Gesprek doorschakelen

Interne volgstand

Alle inkomende gesprekken naar uw toestel worden doorgeschakeld naar een ander door u gekozen toestel (binnen het eigen netwerk). Het lampje van de volgstandtoets geeft aan dat u een volgstand hebt geactiveerd. Tijdens de volgstand kunt u uw toestel nog steeds gebruiken voor uitgaande gesprekken en hoort u een speciale kies-toon wanneer u de hoorn van de haak neemt.

Instellen vanaf uw eigen toestel

Opmerking: *het lampje van de volgstandtoets dient slechts om aan te geven of de volgstand is geactiveerd. De volgstand kan niet worden geactiveerd door op deze toets te drukken.*

Afwezig

Druk hierop (zie scherm).

Op het scherm wordt het volgende weergegeven:

Instell.	Bellijst		Cont.personen	CentriTel.boek	Web
Afwezig			11:06	28 03 2006	
<input type="text" value="Profiel selecteren"/>					
Volgstand					
Externe volgstand					
Reden afwezigheid					
Afsluiten					Selecteren



Druk hierop (zie scherm).

Blijf op de toets drukken totdat het menu **Volgstand** wordt weergegeven in een kader.

Selecteren

Druk hierop (zie scherm).



OK

Kies het antwoordpositienummer en druk hierop (zie scherm).

Opmerking: *u kunt ook de volgende procedure volgen voor het activeren: toets * 2 1 * in, kies het antwoordpositienummer en druk vervolgens op # gevolgd door de C-toets.*

Volgstand 

Annuleren vanaf uw eigen toestel

Druk hierop.

Het lampje van de volgstandtoets gaat uit.

Opmerking: u kunt ook de volgende procedure volgen om de functie te annuleren: toets **# 2 1 #** in en druk op de C-toets.

Doorschakelen vanaf de antwoordpositie

Als u zich verplaatst van de ene antwoordpositie naar de andere, kunt u de volgstand vanaf de nieuwe positie doorschakelen.

Opmerking: voordat u kunt doorschakelen vanaf de antwoordpositie, moet interne volgstand worden ingesteld op uw eigen toestel.

Afwezig



Druk hierop (zie scherm).

Druk hierop (zie scherm).

Blijf op de toets drukken totdat het menu **Volgstand** wordt weergegeven in een kader.

Selecteren



Druk hierop (zie scherm).

Kies uw eigen toestelnummer en druk op de ster-toets.



Kies het nieuwe antwoordpositienummer en druk hierop (zie scherm).

De gesprekken worden doorgeschakeld naar de nieuwe antwoordpositie.

Opmerking: u kunt ook de volgende procedure volgen om door te schakelen: toets *** 2 1 *** in, kies uw toestelnummer, druk vervolgens op *****, kies het antwoordpositienummer en druk op **#** gevolgd door de C-toets.

Annuleren vanaf antwoordpositie

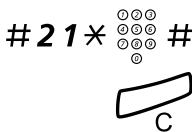

Toets dit in, kies uw eigen toestelnummer en druk op de hekje-toets.

Druk hierop.

Externe volgstand

Als Externe volgstand is toegestaan, kunt u alle inkomende gesprekken naar uw toestel doorschakelen naar een extern nummer van uw keuze. Het lampje van de volgstandtoets geeft aan dat u een volgstand hebt geactiveerd. Tijdens de volgstand kunt u uw toestel nog steeds gebruiken voor uitgaande gesprekken en hoort u een speciale kiestoon wanneer u de hoorn van de haak neemt.

Instellen

Opmerking: *het lampje van de volgstandtoets dient slechts om aan te geven of de volgstand is geactiveerd. De volgstand kan niet worden geactiveerd door op deze toets te drukken.*

Afwezig



Druk hierop (zie scherm).

Druk hierop (zie scherm).

Blijf op de toets drukken totdat het menu **Externe volgstand** wordt weergegeven in een kader.

Instell.	Bellijst	Cont.personen	CentrTel.boek	Web
Afwezig		11:06	28 03 2006	
Profiel selecteren				
Volgstand				
Externe volgstand				
Reden afwezigheid				
Afsluiten				Selecteren

Selecteren



OK

Druk hierop (zie scherm).

Kies het cijfer of de cijfers voor een buitenlijn, kies het externe nummer en druk hierop (zie scherm).

Opmerking: *u kunt ook de volgende procedure volgen voor het activeren: toets * 2 2 # in, kies het cijfer of de cijfers voor een buitenlijn, kies het externe nummer en druk vervolgens op # gevolgd door de C-toets.*

Annuleren

Volgstand

Druk hierop.

Het lampje van de volgstandtoets gaat uit.

Opmerking: *u kunt ook de volgende procedure volgen om de functie te annuleren: toets # 2 2 # in en druk op de C-toets.*

Persoonlijk nummer

Met deze functie bent u altijd bereikbaar op uw normale telefoonnummer op kantoor, zelfs als u niet op kantoor bent, thuis bent, enzovoort.

Afhankelijk van de functionaliteit van het telefoonsysteem hebt u een individueel zoekprofiel (standaard) of kunt u kiezen uit vijf individuele zoekprofielen (optioneel).

Een zoekprofiel kan voor elke situatie op maat worden gemaakt, bijvoorbeeld op kantoor, op reis, thuis, enzovoort. U kunt zowel interne als externe telefoonnummers gebruiken in een profiel.

Uw zoekprofiel wordt geprogrammeerd of aangepast door de systeembeheerder. Zie 'Uw zoekprofielen samenstellen en instellen' op pagina 70.

Als de functie is geactiveerd, worden inkomende gesprekken doorgezet naar door u geselecteerde telefoontoestellen of andere back-updiensten in de door u gekozen volgorde. Als een antwoordpositie in het profiel in gesprek is, kan het gesprek worden doorgezet naar een andere vooraf bepaalde positie in het profiel, bijvoorbeeld voice-mail of een collega.

U kunt de profielen bewerken via uw eigen toestel. De procedure wordt hier beschreven (een operator kan u ondersteuning bieden).

U kunt ook een van de Personal Assistant-toepassingen gebruiken, indien beschikbaar. Neem voor meer informatie hierover contact op met de systeembeheerder.

Wanneer u zich niet op kantoor bevindt, kunt u de functie DISA (Direct Inward System Access) gebruiken, indien beschikbaar op uw systeem. Hier wordt beschreven hoe u DISA kunt gebruiken.

Een (ander) profiel activeren vanaf het toestel op kantoor

Afwezig

Druk hierop (zie scherm).

Op het scherm wordt het volgende weergegeven:

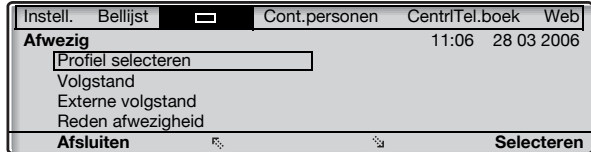

Selecteren

Druk hierop (zie scherm).

(1 – 5)

Voer het cijfer van het zoekprofiel in.

OK

Druk hierop (zie scherm).

Opmerkingen:

*U kunt ook de volgende procedure volgen voor het activeren: toets * 1 0 * in, voer het cijfer van het zoekprofiel (1-5) in en druk vervolgens op # gevolgd door de C-toets.*

Wanneer een andere partij in het geactiveerde profiel is opgenomen (een collega, een operator, enzovoort), moet u deze altijd op de hoogte stellen wanneer u afwezig bent. Pas uw welkomsttekst aan met afwezigheidsinformatie als voicemail deel uitmaakt van het geactiveerde profiel.

Afwezig	Druk hierop (zie scherm).
Selecteren	Druk hierop (zie scherm).
Geen profiel	Druk hierop (zie scherm).

Opmerking: u kunt ook de volgende procedure volgen om de functie te annuleren: toets **# 1 0 #** in en druk op de C-toets.

Een (ander) profiel activeren vanaf een extern telefoontoestel

Het externe toestel moet beschikken over druktoetsen, inclusief hekje-toets (#) en ster-toets (*) of het externe toestel moet een mobiel telefoontoestel zijn dat DTMF-tonen kan produceren.



*** 7 5 ***

Bel de DISA-functie op kantoor.

Kiestoon.

Toets dit in.



Voer de autorisatiecode in en druk op de ster-toets.



Kies uw eigen toestelnummer en druk op de hekje-toets.

Kiestoon.

*** 1 0 ***

Toets dit in.



Kies uw eigen toestelnummer en druk op de ster-toets.

(1 - 5)

Voer het cijfer van het zoekprofiel in.



Druk hierop en leg de hoorn op de haak.

Opmerking: wanneer een andere partij in het geactiveerde profiel is opgenomen (een collega, een operator, enzovoort), moet u deze altijd op de hoogte stellen wanneer u afwezig bent. Pas uw welkomsttekst aan met afwezigheidsinformatie als voicemail deel uitmaakt van het geactiveerde profiel.

Annuleren vanaf een extern toestel

Het externe toestel moet beschikken over druktoetsen, inclusief hekje-toets (#) en ster-toets (*) of het externe toestel moet een mobiel telefoontoestel zijn dat DTMF-tonen kan produceren.



*** 7 5 ***

Bel de DISA-functie op kantoor.

Kiestoon.

Toets dit in.



Voer de autorisatiecode in en druk op de ster-toets.



Kies uw eigen toestelnummer en druk op de hekje-toets.

Kiestoon.

1 0 *

Toets dit in.



Kies uw eigen toestelnummer en druk op de hekje-toets.



Leg de hoorn op de haak.

Uw zoekprofielen samenstellen en instellen

De zoekprofielen worden geïnstalleerd of gewijzigd door de systeembeheerder. Kopieer het instellingenformulier, vul uw nieuwe of gewijzigde profielen in en geef het formulier aan de systeembeheerder, zodat hij uw profielen kan opstellen.

Opmerking: *als een toepassing voor profielen is aangesloten op uw systeem, kunt u profielen wijzigen via uw intranet. Raadpleeg de afzonderlijke instructies voor deze toepassing.*

Belangrijke opmerkingen voor het samenstellen van uw zoekprofielen:

- Zorg er bij het samenstellen van uw profielen voor dat het toestel niet langer dan 45 seconden overgaat.
De beller hangt meestal na 3 tot 6 belsignalen op. Als u het toestel langer wilt laten overgaan, is de maximumtijd 60 seconden.
- Houd rekening met de tijd die nodig is om op elke antwoordpositie in uw profiel te reageren.
U hebt ongeveer 15 seconden nodig om te reageren op een inkomend gesprek op een vast of draadloos telefoontoestel en 20 tot 25 seconden op een mobiel telefoontoestel.
- Er moet een antwoordpositie zijn aan het eind van elk profiel (Voicemail of operator/secretaresse).
Als dit niet het geval is, blijven gesprekken wellicht onbeantwoord.
- Stel dat u in gesprek bent.
De beschikbare opties zijn dan:
 - *'2e lijn vrij' activeren (indien beschikbaar)*
 - *Volgstand naar voicemail*
 - *Volgstand naar de operator*
- Als een antwoordapparaat, een fax of een andere antwoorddienst al eerder als antwoordpositie in het zoekprofiel is opgenomen, zou dit het zoeken kunnen belemmeren.
Schakel de antwoorddienst uit of stel het aantal keren dat het toestel overgaat zo in dat het zoeken niet wordt belemmerd.
- Als uw systeem slechts één persoonlijk profiel toelaat, gebruikt u in het profiel alleen de 2 tot 3 posities die u het meest gebruikt.
Als u meer nummers toevoegt, bestaat het risico dat de beller ophangt voordat een positie die wat later is ingesteld, wordt gebeld.
- Zorg ervoor dat u in elk profiel zo weinig mogelijk antwoordposities gebruikt. Voorbeelden van profielen:
 - *Op kantoor*
 - *Thuis*
 - *Op reis*
 - *Afwezig/niet bereikbaar*

Voorbeeld:

Het instellingenformulier voor zoekprofielen invullen:

Profiel 1

Op kantoor

Zoek-volgorde	Type toestel of antwoordpositie*	Telefoonnummer	Tijd dat toestel overgaat (seconden)
1	Vast	1234	10
2	Draadloos	5234	15
3	Voicemail		

**Voorbeelden: vast, draadloos, mobiel, extern, voicemail, operator, enzovoort.*

Profiel 2

Thuis

Zoek-volgorde	Type toestel of antwoordpositie*	Telefoonnummer	Tijd dat toestel overgaat (seconden)
1	Extern	222222	20
2	Mobiel	0706666666	25
3	Voicemail		

Instellingenformulier voor zoekprofielen

Naam:

Afdeling:

Telefoonnummer:

Rekening:

Profiel 1

Zoek- volgorde	Type toestel of antwoordpositie*	Telefoonnummer	Tijd dat toestel overgaat (seconden)
1			
2			
3			
4			

*Voorbeelden: vast, draadloos, mobiel, extern, voicemail, operator, enzovoort.

Profiel 2

Zoek- volgorde	Type toestel of antwoordpositie*	Telefoonnummer	Tijd dat toestel overgaat (seconden)
1			
2			
3			
4			

Profiel 3

Zoek- volgorde	Type toestel of antwoordpositie*	Telefoonnummer	Tijd dat toestel overgaat (seconden)
1			
2			
3			
4			

Profiel 4

Zoek- volgorde	Type toestel of antwoordpositie*	Telefoonnummer	Tijd dat toestel overgaat (seconden)
1			
2			
3			
4			

Profiel 5

Zoek- volgorde	Type toestel of antwoordpositie*	Telefoonnummer	Tijd dat toestel overgaat (seconden)
1			
2			
3			
4			

Afwezigheidsinformatie (optie)

Met afwezigheidsinformatie worden bellers geïnformeerd over de reden van uw afwezigheid en wanneer u weer terug bent. Als u daartoe bevoegd bent, kunt u vanaf uw toestel ook afwezigheidsinformatie invoeren voor een ander toestel. Tijdens de afwezigheid kunt u uw toestel nog steeds gebruiken voor uitgaande gesprekken en hoort u een speciale kiestoon wanneer u de hoorn van de haak neemt.

Instellen

Afwezig



Druk hierop (zie scherm).

Druk hierop (zie scherm).

Blijf op de toets drukken totdat het menu **Reden afwezigheid** wordt weergegeven in een kader.

Selecteren

Druk hierop (zie scherm).

Op het scherm wordt het volgende weergegeven:

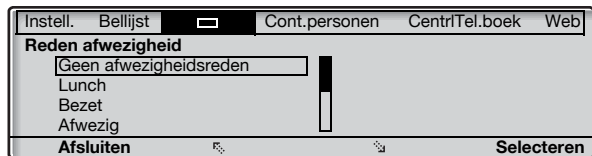

Blijf hierop drukken totdat het gewenste type afwezigheid wordt weergegeven in een kader (zie scherm).

Selecteren

Druk hierop (zie scherm).



Voer de datum of de tijd van terugkomst in (indien nodig) en druk hierop (zie scherm).

Op het scherm wordt de geselecteerde reden weergegeven en (indien ingevoerd) de tijd/datum van terugkomst.

Opmerkingen:

*U kunt ook de volgende procedure volgen om de functie in te stellen: toets * 2 3 *, voer de afwezigheidscode (0-9) in, voer datum of tijd van terugkomst (indien nodig) in en druk vervolgens op # gevolgd door de C-toets.*

De afwezigheidscodes bestaan uit één cijfer. De afwezigheidscode die wordt toegewezen aan elk cijfer, is afhankelijk van het gebruikte telefoonsysteem. Neem voor de mogelijke afwezigheidscodes contact op met de systeembeheerder.

Annuleren

Afwezig

Druk hierop (zie scherm).



Druk hierop (zie scherm).

Blijf op de toets drukken totdat het menu **Reden afwezigheid** wordt weergegeven in een kader.

Selecteren

Druk hierop (zie scherm).

Het menu **Geen afwezigheidsreden** wordt weergegeven in een kader.

Selecteren

Druk hierop (zie scherm).

De geprogrammeerde informatie wordt verwijderd.

Opmerking: *u kunt ook de volgende procedure volgen om de functie te annuleren: toets # 2 3 # in en druk op de C-toets.*

Instellen voor een ander toestel

*** 2 3 0 ***

Toets dit in.



Kies het toestelnummer en druk op de ster-toets.

(0 - 9)

Voer de afwezigheidscode in.

*** 0 9 1 5**

Toets dit in en voer de datum of de tijd van terugkomst van de andere persoon in.

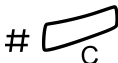

Druk hierop gevolgd door de C-toets.

Op het scherm van het toestel van de andere persoon worden de geselecteerde reden en (indien ingevoerd) de datum of tijd van terugkomst weergegeven.

230* 



Annuleren voor een ander toestel

Toets dit in, kies het toestelnummer en druk op de hekje-toets.

Opmerking: *als u de speciale kiestoon hoort, moet u de autorisatiecode voor het andere toestel invoeren. Voer de code in en druk op # gevolgd door de C-toets.*

Druk hierop.

Berichten

Nieuw bericht (handmatig)

Als het toestel dat u belt niet wordt aangenomen, kunt u aangeven dat er een nieuw bericht op dat toestel is (als deze functie is toegestaan). Als er een nieuw bericht is, brandt het toetslampje Bericht en hoort u een speciale kiestoon wanneer u de hoorn van de haak neemt.



Bericht

Aannemen

Druk hierop.

Er wordt een gesprek geplaatst naar het toestel waarvandaan de aanvraag is gedaan.

Opmerking: *nadat het gesprek is geplaatst, moet u de berichtindicatie handmatig annuleren. Zie hierna.*

Nieuw bericht (handmatig) op uw eigen toestel annuleren

3 1



Toets dit in.

Druk hierop.

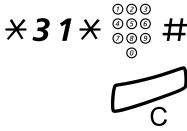

Nieuw bericht (handmatig) op een ander toestel instellen

In de ruststand:

Toets dit in, kies het toestelnummer en druk op de hekje-toets.

Druk hierop.

De toets Nieuw bericht gaat branden op het gebelde toestel.

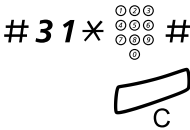

Nieuw bericht (handmatig) op een ander toestel annuleren

Toets dit in, kies het toestelnummer en druk op de hekje-toets.

Druk hierop.

Nieuw bericht (optie)

Als deze functie op uw toestel beschikbaar is en uw toestel is doorgeschakeld naar een interceptiecomputer, gaat het lampje van de toets Bericht branden wanneer er berichten voor u zijn opgeslagen in de computer. De berichten worden afgedrukt op een printer die is aangesloten op de computer.



Berichten afdrukken

Druk hierop.

Het scherm toont de identiteit van de computer en het aantal opgeslagen berichten.

Als u de melding van nieuwe berichten storend vindt of als u de melding wilt uitschakelen:

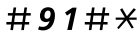

Toets dit in.

Bevestigingstoon.

Voicemail (optie)

Met de voicemailfunctie kunt u een voicemailbericht op uw toestel achterlaten wanneer u geen gesprekken kunt aannemen, bijvoorbeeld wanneer u niet op kantoor bent, in bespreking bent, enzovoort. De beller kan dan een bericht in uw postbus achterlaten. Zodra u weer op kantoor bent, kunt u uw postbus openen en de ontvangen berichten beluisteren.

U kunt alle inkomende gesprekken, alle onbeantwoorde gesprekken of alle gesprekken die binnenkomen wanneer uw toestel in gesprek is, naar uw postbus doorschakelen.

Als u gebruikmaakt van de functie Persoonlijk nummer, raden wij aan Voicemail te programmeren als laatste antwoordpositie van alle zoekprofielen.

Wanneer u uw postbus opent, hoort u gesproken instructies voor het beluisteren, inspreken, opslaan en verwijderen van berichten en hoe u uw beveiligingscode kunt wijzigen.

Opmerking: *de exacte instructies voor uw postbus zijn afhankelijk van het type voicemailsysteem. Hieronder wordt het in Ericsson MD110 geïntegreerde voicemailsysteem beschreven. Raadpleeg voor andere typen de afzonderlijke gebruikersinstructies. Neem contact op met de systeembeheerder als u niet weet welk type voicemailsysteem u gebruikt.*

Uw postbus activeren en deactiveren

Voor alle inkomende gesprekken:

Zie 'Interne volgorde' op pagina 64. Gebruik het nummer van het voicemailsysteem als 'antwoordpositienummer'.

Uw postbus openen

Vanaf uw toestel op kantoor:



Kies het nummer van het voicemailstelsysteem.

Opmerking: *wanneer het lampje van de toets Bericht brandt (en dus een nieuw bericht is ontvangen), kunt u ook op deze toets drukken.*

Als om uw beveiligingscode wordt gevraagd:



Voer uw beveiligingscode in.

Bij een nieuw systeem is deze code gelijk aan uw toestelnummer.

Vanaf een ander toestel:



Kies het nummer van het voicemailstelsysteem.

Als om uw beveiligingscode wordt gevraagd (als het gebruikte toestel een eigen postbus heeft):

#

Druk hierop.



Kies uw postbusnummer.

(Normaalgesproken is dit uw toestelnummer op kantoor.)



Voer indien vereist uw beveiligingscode in.

De postbus van iemand anders openen



Kies het nummer van het voicemailstelsysteem.

Als om uw beveiligingscode wordt gevraagd (als het gebruikte toestel een eigen postbus heeft):

#

Druk hierop.



Kies het postbusnummer.

(Normaalgesproken het toestelnummer van de eigenaar van de postbus.)



Voer indien vereist de beveiligingscode in van de andere persoon.

Instructies voor de postbus

De opgeslagen informatie geeft u inlichtingen over het aantal nieuwe en opgeslagen berichten. Als u te veel berichten hebt opgeslagen, wordt u eerst gevraagd opgeslagen berichten te verwijderen.

U wordt gevraagd verschillende cijfers in te toetsen voor de diverse taken: ontvangen berichten beluisteren, uw eigen welkomstekst inspreken, uw wachtwoord wijzigen, uw postbus verlaten, enzovoort.

De volgende figuur geeft een overzicht van het postbussysteem en de cijfers die moeten worden gebruikt.

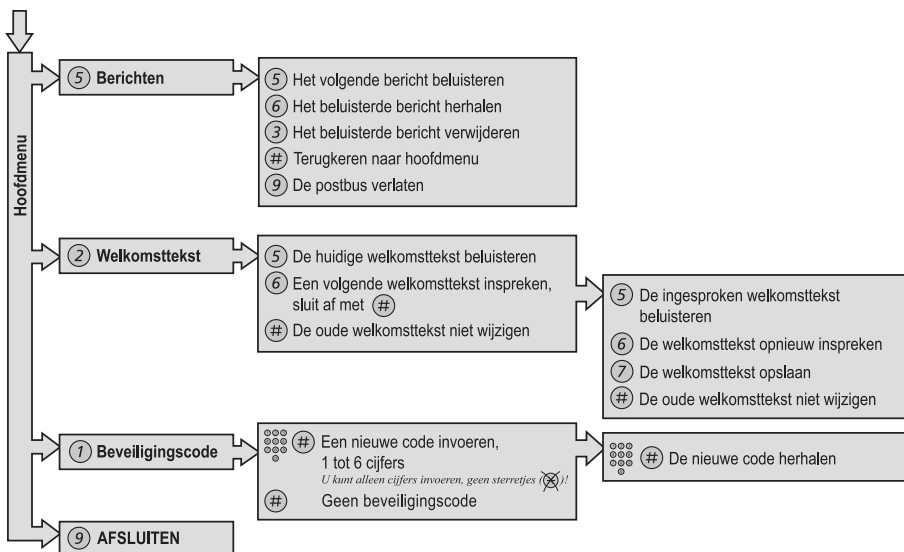

Groepsfuncties

Groepsoproep aannemen

Mensen die samenwerken in een team, kunnen hun telefoontoestel door de systeembeheerder zo laten programmeren dat een groep wordt gevormd waarin het mogelijk is om elkaars gesprekken over te nemen.

In een dergelijke groep kan elk groepslid de gesprekken aannemen voor de andere leden van de groep.

✖ 8 #

Toets dit in om het gesprek aan te nemen.

***Opmerking:** een groep voor het overnemen van elkaars gesprekken kan zijn geprogrammeerd als een alternatief voor een andere groep. Gesprekken voor een alternatieve groep kunnen alleen worden aangenomen als er geen gesprekken zijn voor uw eigen groep.*

Groep met gemeenschappelijk belsegnaal

Gesprekken worden aangekondigd met een gemeenschappelijk belsegnaal.

✖ 8 #

Toets dit in om het gesprek aan te nemen.

Groepsschakeling

Een nummer voor interne groepsschakeling is een algemeen toestelnummer voor een groep toestellen. Gesprekken naar de groep worden doorgegeven naar een vrij toestel binnen de groep.

Wanneer u de groep tijdelijk verlaat, maakt u uw toestel ontogankelijk voor inkomende gesprekken.

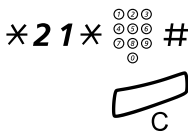

De groep tijdelijk verlaten

Toets dit in, kies uw eigen toestelnummer en druk op de hekje-toets.

Druk hierop.

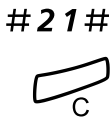

Terugkeren bij de groep

Toets dit in.

Druk hierop.

Andere nuttige functies

Rekeningcode (optie)

Deze functie wordt gebruikt om een gesprek te boeken op een bepaald accountnummer of om ongeoorloofde gesprekken vanaf uw toestel tegen te gaan. De rekeningcode kan bestaan uit 1 tot 15 cijfers.

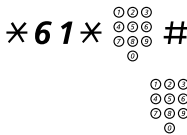

Toets dit in, voer de rekeningcode in en druk op de hekje-toets.
Kiestoon.

Kies het cijfer of de cijfers voor een buitenlijn en kies het externe nummer.

Lopend extern gesprek

Wanneer de functie Rekeningcode wordt gebruikt voor de aanrekening van gesprekskosten, is het ook mogelijk een lopend extern gesprek te koppelen aan een rekeningcode. Tijdens het gesprek:



Druk op de lijntoets van het lopende gesprek om het gesprek in de wacht te zetten.

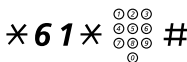

Toets dit in, voer de rekeningcode in en druk op de hekje-toets.
Kiestoon.



Druk op de knipperende lijntoets om het lopende gesprek in de wacht te zetten.

Algemene deactivering

De volgende functies kunnen tegelijkertijd worden geannuleerd:

- Terugbellen (alle terugbelaanvragen worden geannuleerd).
- Interne en externe volstand.
- Nieuw bericht (handmatig)/afwezigheidsinformatie.

0 0 1



Instellen

Toets dit in.

Druk hierop.

Noodmodus

Bij noodgevallen kan de operator het telefoonsysteem in de noodmodus zetten. In dat geval kunnen alleen voorgeprogrammeerde toestellen nog gesprekken plaatsen. Als uw toestel niet is opgenomen in deze categorie en u een gesprek probeert te plaatsen, krijgt u geen kiestoon.

Nachtdienst

Wanneer het telefoonsysteem in nachtdienst staat, worden alle inkomende gesprekken naar de operator doorgezet naar een geselecteerd toestel of een groep toestellen. Het telefoonsysteem heeft drie verschillende nachtdienststanden:

Gemeenschappelijke nachtdienst

Alle inkomende gesprekken naar de operator worden doorgezet naar één specifiek toestel. Neem de gesprekken op de normale manier aan.

Individuele nachtdienst

Bepaalde geselecteerde externe gesprekken naar de operator worden doorgezet naar één specifiek toestel. Neem de gesprekken op de normale manier aan.

Universele nachtdienst

Alle inkomende gesprekken naar de operator worden doorgezet naar een algemene oproeppositie, bijvoorbeeld de gemeenschappelijke bel. Neem het gesprek aan zoals beschreven bij '[Groep met gemeenschappelijk besignaal](#)' op pagina 82.

Toezicht via toetsen

Opmerking: *deze functie is alleen beschikbaar in de nieuwste versies van het telefoonsysteem.*

U kunt toezicht houden op gesprekken en gesprekken naar andere toestellen aannemen via een programmeerbare functietoets op uw telefoontoestel. Deze functie is bijvoorbeeld handig voor directie-secretaresses. Zie '[Gesprekken aannemen](#)' op pagina 36 voor informatie over het aannemen van gesprekken via een toezichttoets.

De volgende toestanden kunnen worden aangegeven op de toezichttoets:

- 1 Het toestel onder toezicht is vrij (lampje is uit).
- 2 Het toestel onder toezicht heeft een inkomend gesprek (lampje knippert snel).
- 3 Het toestel onder toezicht is bezet (lampje brandt).
- 4 Op het toestel onder toezicht is een gesprek in de gemeenschappelijke wachtrij gezet (lampje knippert langzaam).

De toezichttoetsen worden geprogrammeerd door de systeembeheerder. U kunt echter het type belsegnaal wijzigen via uw toestel. Zie '[Belsegnaal voor een toezichttoets wijzigen](#)' op pagina 102.

Wanneer u zich aanmeldt op een ander IP-telefoontoestel, worden de toezichttoetsen automatisch overgezet naar het nieuwe toestel.

Zie '[Snelkiezen](#)' op pagina 48 voor informatie over het plaatsen van gesprekken via een toezichttoets.

DISA = Direct Inward System Access (optie)

Als u deze functie mag gebruiken en u werkt extern, kunt u naar kantoor bellen en langs die weg een buitenlijn aanvragen voor uw zakelijke gesprekken. Deze gesprekken worden geboekt op uw toestelnummer op kantoor of op een rekeningnummer. U hoeft dan zelf alleen maar voor het gesprek naar kantoor te betalen.

Het externe toestel moet beschikken over druktoetsen, inclusief hekje-toets (#) en ster-toets (*) of het externe toestel moet een mobiel telefoontoestel zijn dat DTMF-tonen kan produceren.

Wanneer u een DISA-gesprek beëindigt, moet u eerst ophangen voordat u een nieuw DISA-gesprek kunt voeren.

De te volgen procedure hangt af van het type autorisatiecode en het al dan niet gebruikmaken van een rekeningcode.

Met gemeenschappelijke autorisatiecode



Bel de DISA-functie op kantoor.

Kiestoon.

*** 7 2 ***

Toets dit in.



Voer de autorisatiecode in en druk op de hekje-toets.

Kiestoon.



Kies het externe nummer.

Met individuele autorisatiecode



Bel de DISA-functie op kantoor.

Kiestoon.

*** 7 5 ***

Toets dit in.



Voer de autorisatiecode in en druk op de ster-toets.



Kies uw eigen toestelnummer en druk op de hekje-toets.

Kiestoon.



Kies het externe nummer.

Instellingen

Functietoetsen programmeren

De meest gebruikte functies (* X X #) en telefoonnummers kunnen onder de functietoetsen worden geprogrammeerd. Wanneer u de functie wilt gebruiken of het telefoonnummer wilt kiezen, hoeft u alleen maar op de bijbehorende functietoets te drukken. Bepaalde functies moeten door de systeembeheerder worden voorgeprogrammeerd.

Opmerking: *normaalgesproken moet het toestel zijn aangemeld bij het telefoonsysteem om een functietoets kunnen programmeren (deze instelling is geconfigureerd door de systeembeheerder).*

Een functie programmeren of wijzigen



Selecteer Instell. in het hoofdmenu (zie scherm).

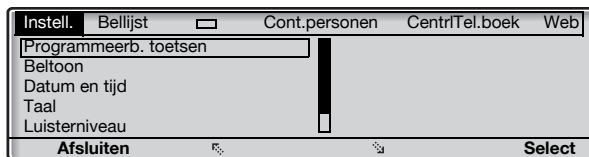

Selecteren



Druk hierop om het menu Programmeerb. toetsen te selecteren (zie scherm).

Druk op de toets die u wilt programmeren.

Opmerking: *als de toets al is geprogrammeerd, wordt het nummer of de functie op het scherm weergegeven.*



Voer een telefoonnummer of procedure in.

Opmerkingen:

Een procedure kan bijvoorbeeld het instellen van een volgstand zijn: * 2 1 * nummer #.

Als u een teken wilt verwijderen, drukt u op **Wissen**. Vervolgens kunt u een nieuw teken invoeren.

U kunt desgewenst nog een functietoets programmeren (herhaal de procedure vanaf 'Druk op de toets die u wilt programmeren').

Met de menu-toets **Annuleren** verlaat u het menu zonder de wijzigingen op te slaan.

Opslaan

Druk hierop om de instellingen op te slaan (zie scherm).

Afsluiten

Druk hierop om terug te keren naar het vorige menu (zie scherm),

of



druk hierop om terug te keren naar de ruststand.

Verwijder het doorschijnende afdekplaatje en noteer de functie-naam of het telefoonnummer naast de toets.

Opmerkingen:

Gebruik DCM (Designation Card Manager) om uw eigen naamkaarten te maken en af te drukken. DCM wordt mee-geleverd op de Enterprise Telephone Toolbox-cd-rom en kan tevens worden gedownload van:

<http://www.ericsson.com/enterprise/library/manuals.shtml>

Neem voor meer informatie contact op met uw Ericsson Enterprise Certified Sales Partner.

Geprogrammeerde nummers of functies verifiëren**Selecteren****Selecteer Instell. in het hoofdmenu (zie scherm).****Druk hierop om het menu Programmeerb. toetsen te selecteren (zie scherm).****Druk op de functietoets.**

Het opgeslagen nummer of de opgeslagen functie wordt op het scherm weergegeven.

Instell.	Bellijst	<input type="checkbox"/>	Cont.personen	CentriTel.boek	Web
Programmeerb. toetsen					
Huidig nummer: 0046181100					
Voer nieuw nummer in:					
Annuleren					Opslaan

Annuleren**Druk hierop (zie scherm).****Afsluiten****Druk hierop om terug te keren naar het vorige menu (zie scherm),**

of

**druk hierop om terug te keren naar de ruststand.**

Taal

U kunt de menutaal van het scherm en de speciale tekens voor het toetsenbord wijzigen. Beschikbare talen worden weergegeven wanneer het talenmenu wordt geselecteerd. U kunt de taal alleen wijzigen wanneer het toestel is aangemeld.

Opmerking: *als de door u gekozen taal niet wordt ondersteund door het telefoonsysteem, worden de teksten die van het systeem afkomstig zijn nog steeds in het Engels weergegeven. Alleen de teksten van het toestel zelf worden in de gekozen taal weergegeven.*

Menutaal van scherm wijzigen (standaard = Engels)

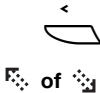

Selecteer Instell. in het hoofdmenu (zie scherm).

Druk hierop (zie scherm).

Blijf op de toets drukken totdat het menu **Taal** wordt weergegeven in een kader.

Selecteren

Druk hierop (zie scherm).

Schermmenu's wordt weergegeven in een kader.

Selecteren

Druk hierop (zie scherm).

De huidige taal wordt weergegeven in een kader en is gemarkeerd (Engels is de standaardtaal).

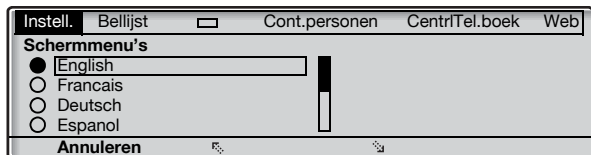

Blijf hierop drukken totdat de gewenste taal wordt weergegeven in een kader (zie scherm).

Opmerking: *met de menu-toets **Annuleren** verlaat u het menu zonder de wijzigingen op te slaan.*

Selecteren

Druk hierop om de geselecteerde taal op te slaan (zie scherm).

De schermtaal wordt gewijzigd. U hoort een bevestigingston.

Afsluiten

Druk hierop om terug te keren naar het vorige menu (zie scherm),

Opmerking: *het woord **Afsluiten** wordt weergegeven in de geselecteerde taal.*



of

druk hierop om terug te keren naar de ruststand.

Speciale tekens voor het toetsenbord wijzigen

U kunt de speciale tekens voor het toetsenbord wijzigen zodat u beschikt over de juiste lokale tekens als u bijvoorbeeld namen invoert in **Cont.personen** (Telefoonboek).

Opmerking: *zie 'Speciale tekens' op pagina 55 voor de standaardset van speciale tekens.*



Selecteer Instell. in het hoofdmenu (zie scherm).

Druk hierop (zie scherm).

Blijf op de toets drukken totdat het menu **Taal** wordt weergegeven in een kader.

Selecteren

Druk hierop (zie scherm).

Druk hierop (zie scherm).

Totdat het menu **Toetsenbordtekens** wordt weergegeven in een kader.

Selecteren

Druk hierop (zie scherm).

De huidige set van speciale tekens wordt weergegeven in een kader en is gemarkeerd.

Blijf hierop drukken totdat de gewenste set van speciale tekens wordt weergegeven in een kader (zie scherm).

Opmerking: *met de menu-toets **Annuleren** verlaat u het menu zonder de wijzigingen op te slaan.*

Selecteren

Druk hierop om de geselecteerde set van speciale tekens op te slaan (zie scherm).

Afsluiten

of

druk hierop om terug te keren naar de ruststand.

Datumnotatie

De datum wordt automatisch bijgewerkt vanaf het telefoonsysteem. U kunt alleen de manier wijzigen waarop de datum op het scherm wordt weergegeven (de notatie). De datum kan in acht notaties worden weergegeven:

<i>Notatie</i>	<i>Voorbeeld</i>
• DD-MM-JJJJ	22-02-2006
• DD-MM-JJJJ	do 22-02-2006
• DD-MM-JJJJ	22 02 2006
• DD-MM-JJJJ	22 feb 2006
• DD-MM-JJJJ	do 22 feb 2006
• JJMMDD	060222
• JJJJ-MM-DD	2006-02-22
• MM/DD/JJJJ	02/22/2006

De datumnotatie wijzigen:

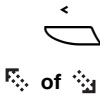

Selecteer Instell. in het hoofdmenu (zie scherm).

Druk hierop (zie scherm).

Blijf op de toets drukken totdat het menu **Datum en tijd** wordt weergegeven in een kader.

Selecteren



Druk hierop (zie scherm).

Druk hierop (zie scherm).

Blijf op de toets drukken totdat het menu **Datumnotatie** wordt weergegeven in een kader.

Selecteren

Druk hierop (zie scherm).

De huidige datumnotatie wordt weergegeven in een kader en is gemarkeerd, bijvoorbeeld:

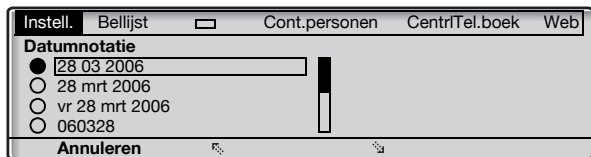

Blijf hierop drukken totdat de gewenste datumnotatie wordt weergegeven in een kader (zie scherm).

Opmerking: met de menu-toets **Annuleren** verlaat u het menu zonder de wijzigingen op te slaan.

Selecteren

Druk hierop om de geselecteerde datumnotatie op te slaan (zie scherm).

Afsluiten

Druk hierop om terug te keren naar het vorige menu (zie scherm),



of

druk hierop om terug te keren naar de ruststand.

Tijdnotatie

De tijd wordt automatisch bijgewerkt vanaf het telefoonsysteem. U kunt alleen de manier wijzigen waarop de tijd op het scherm wordt weergegeven (de notatie). De tijd kan worden weergegeven in 24- of 12-uursnotatie.

De tijdnotatie wijzigen:



Selecteer Instell. in het hoofdmenu (zie scherm).

Druk hierop (zie scherm).

Blijf op de toets drukken totdat het menu **Datum en tijd** wordt weergegeven in een kader.

Selecteren

Druk hierop (zie scherm).

Het menu **Tijdnotatie** wordt weergegeven in een kader.

Selecteren

Druk hierop (zie scherm).

De huidige tijdnotatie wordt weergegeven in een kader en is gemarkeerd, bijvoorbeeld:

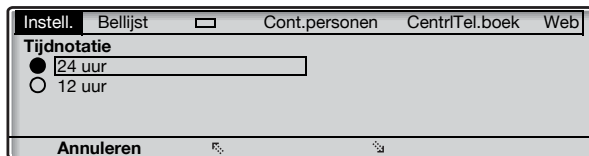

Druk hierop om te schakelen tussen de notaties 12 uur en 24 uur (zie scherm).

Opmerking: met de menu-toets **Annuleren** verlaat u het menu zonder de wijzigingen op te slaan.

Selecteren

Druk hierop om de geselecteerde tijdnotatie op te slaan (zie scherm).

Afsluiten

Druk hierop om terug te keren naar het vorige menu (zie scherm),



of

druk hierop om terug te keren naar de ruststand.

Beltoonkarakteristieken programmeren

U kunt kiezen uit 10 verschillende, programmeerbare beltoonkarakteristieken, die elk overeenkomen met een cijfer tussen 0 en 9.



Selecteer Instell. in het hoofdmenu (zie scherm).

Druk hierop (zie scherm).

Blijf op de toets drukken totdat het menu **Beltoon** wordt weergegeven in een kader.

Selecteren

Druk hierop (zie scherm).

De huidige beltoon wordt weergegeven.

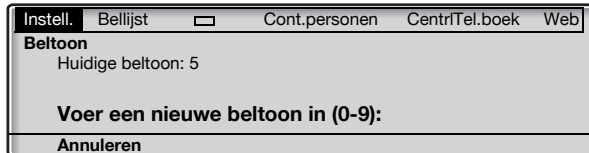

(0 – 9)

Druk op een cijfer om een nieuwe beltoon te selecteren.

Het toestel gaat over met de gekozen beltoon.

Opmerking: met de menu-toets **Annuleren** verlaat u het menu zonder de wijzigingen op te slaan.

Opslaan

Druk hierop om de geselecteerde karakteristiek op te slaan (zie scherm).

Afsluiten

Druk hierop om terug te keren naar het vorige menu (zie scherm),



of

druk hierop om terug te keren naar de ruststand.

Schermincontrast

U kunt het schermincontrast wijzigen.

Schermincontrast wijzigen

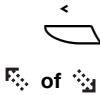

Selecteer Instell. in het hoofdmenu (zie scherm).

Druk hierop (zie scherm).

Blijf op de toets drukken totdat het menu **Schermincontrast** wordt weergegeven in een kader.

Selecteren

Druk hierop (zie scherm).

Op het scherm wordt het volgende weergegeven:

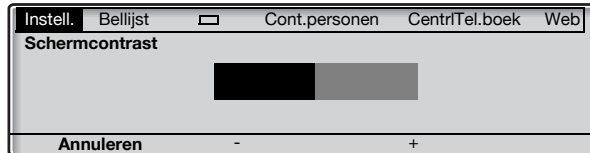

- of +

Druk hierop om het contrast te verlagen of te verhogen (zie scherm).

Opmerking: met de menu-toets **Annuleren** verlaat u het menu zonder de wijzigingen op te slaan.

Opslaan

Druk hierop om het geselecteerde contrast op te slaan (zie scherm).

Afsluiten

Druk hierop om terug te keren naar het vorige menu (zie scherm),

of



druk hierop om terug te keren naar de ruststand.

Verlichting

(Alleen bij Dialog 4425 v. 2.)

U kunt het schermverlichtingsniveau wijzigen.

Scherhverlichtingsniveau wijzigen

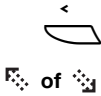

Selecteer Instell. in het hoofdmenu (zie scherm).

Druk hierop (zie scherm).

Blijf op de toets drukken totdat het menu **Verlichting** wordt weergegeven in een kader.

Selecteren

Druk hierop (zie scherm).

Op het scherm wordt het volgende weergegeven:

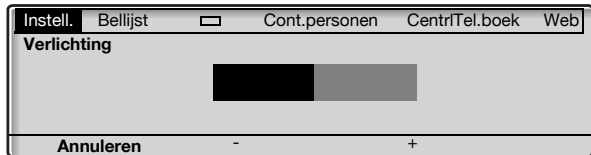

- of +

Druk hierop om het verlichtingsniveau te verlagen of te verhogen (zie scherm).

Opmerking: met de menu-toets **Annuleren** verlaat u het menu zonder de wijzigingen op te slaan.

Opslaan

Druk hierop om het geselecteerde verlichtingsniveau op te slaan (zie scherm).

Afsluiten

Druk hierop om terug te keren naar het vorige menu (zie scherm),

of



druk hierop om terug te keren naar de ruststand.

Optie-unit

Als uw toestel is uitgerust met een optie-unit, kunt u dit menu gebruiken om de functie van de optie-unit te selecteren.

De functie van de optie-unit wijzigen

Selecteer Instell. in het hoofdmenu (zie scherm).

Druk hierop (zie scherm).

Blijf op de toets drukken totdat het menu **Optie-unit** wordt weergegeven in een kader.

Selecteren

Druk hierop (zie scherm).

Op het scherm wordt het volgende weergegeven:

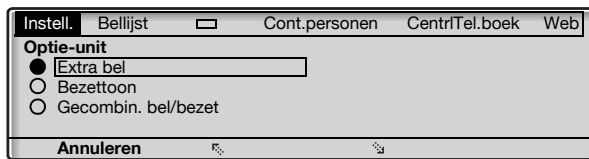

Druk hierop of

Druk hierop om de gewenste functie te selecteren (zie scherm).

- Extra bel: bij deze functie wordt de optie-unit parallel met het normale belsignaal geactiveerd. Bij een tweede gesprek via '2e lijn vrij' wordt de extra bel niet geactiveerd.
- Bezettoon: bij deze functie wordt de optie-unit geactiveerd wanneer uw toestel bezet is (dus tijdens gesprekken). U kunt de functie bijvoorbeeld gebruiken om een niet-storenlamp bij de deur aan te sturen.
- Gecombin. bel/bezet: bij deze functie wordt de optie-unit zowel parallel met het normale belsignaal als tijdens gesprekken geactiveerd. Bij een tweede gesprek via '2e lijn vrij' wordt de extra bel niet geactiveerd.

Opmerking: met de menutoets **Annuleren** verlaat u het menu zonder de wijzigingen op te slaan.

Selecteren

Druk hierop om de geselecteerde functie op te slaan (zie scherm).

Afsluiten

Druk hierop om terug te keren naar het vorige menu (zie scherm),

of

druk hierop om terug te keren naar de ruststand.



Volume van hoorn en luidspreker

Met de volumetoetsen kunt u het volume van de hoorn of de luidspreker aanpassen tijdens een gesprek. U moet het luisterniveau van de hoorn aanpassen met de hoorn van de haak. Pas het luidspreekervolume aan wanneer de beltoon via de luidspreker hoorbaar is, of tijdens een handsfree gesprek.



Druk hierop om het volume aan te passen.

Het volume van de hoorn en de luidspreker wordt opgeslagen.

Instellingen voor het luisterniveau

Het is mogelijk om het luisterniveau van de hoorn en de hoofdtelefoon met +6 dB te verhogen.

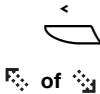

Selecteer Instell. in het hoofdmenu (zie scherm).

Druk hierop (zie scherm).

Blijf op de toets drukken totdat het menu **Luisterniveau** wordt weergegeven in een kader.

Selecteren

Druk hierop (zie scherm).

Het huidige luisterniveau wordt weergegeven in een kader en is gemarkeerd.

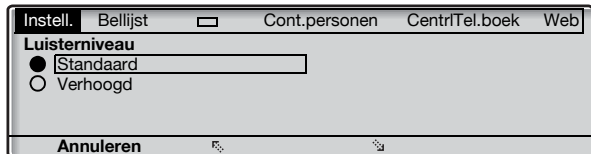

Druk hierop om te schakelen tussen de waarden Standaard en Verhoogd (zie scherm).

Opmerking: met de menutoets **Annuleren** verlaat u het menu zonder de wijzigingen op te slaan.

Selecteren

Druk hierop om het geselecteerde luisterniveau op te slaan (zie scherm).

Afsluiten

Druk hierop om terug te keren naar het vorige menu (zie scherm),

of



druk hierop om terug te keren naar de ruststand.

Volume van belseignaal



Gebruik de volumetoetsen om het volume van het belseignaal aan te passen wanneer het toestel in de ruststand staat of overgaat. Het ingestelde volume wordt opgeslagen.

Druk hierop om het volume aan te passen.

Opmerking: *na een stroomstoring wordt het volume weer op het standaardniveau ingesteld.*

Belseignaal uitschakelen



U kunt het belseignaal voor een inkomend gesprek uitschakelen.

Druk hierop om het belseignaal te onderdrukken.

Het belseignaal wordt uitgeschakeld voor het huidige gesprek en uw toestel wordt automatisch ingesteld op Stil belseignaal.

Stil belseignaal

Als u niet wilt worden gestoord door het belseignaal maar inkomende gesprekken wel wilt kunnen aannemen, kunt u het belseignaal uitschakelen. U kunt zien dat u een inkomend gesprek hebt aan de hand van het knipperende lijnlampje en de scherm informatie.



Wanneer het toestel zich in de ruststand bevindt of overgaat:

Druk hierop om het belseignaal uit te schakelen.

Het lampje van de Mute-toets gaat branden en de volumebalk wordt vervangen door het pictogram Belseignaal uit om aan te geven dat het belseignaal is uitgeschakeld. Het belseignaal wordt automatisch weer ingeschakeld wanneer u de hoorn van de haak neemt of op een toets drukt.

Belsignaal voor een toezichttoets wijzigen

De toezichttoetsen worden geprogrammeerd door de systeembeheer. U kunt echter het type belsignaal wijzigen via uw toestel. Zie ook 'Toezicht via toetsen' op pagina 87.

Het type belsignaal wijzigen



Selecteren



Selecteer Instell. in het hoofdmenu (zie scherm).

Druk hierop om het menu Programmeerb. toetsen te selecteren (zie scherm).

Druk op de toezichttoets die u wilt programmeren.

Het toestelnummer van het toestel onder toezicht wordt weergegeven, samen met het huidige type belsignaal voor de toets.

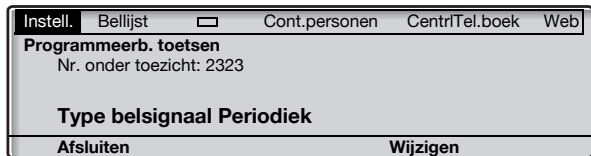

Wijzigen



of

Druk hierop (zie scherm).

Druk hierop om het gewenste belsignaal te selecteren (zie scherm).

- Stil.
- Periodiek (herhalend) belsignaal.
- Vertraagd periodiek belsignaal.
- Eén gedempt belsignaal. (Een enkel belsignaal, op een laag geluidsniveau.)
- Eén gedempt vertraagd belsignaal.

Opmerking: met de menutoets **Annuleren** verlaat u het menu zonder de wijzigingen op te slaan.

Selecteren

Druk hierop om het geselecteerde belsignaal op te slaan (zie scherm).

Afsluiten

Druk hierop om terug te keren naar het vorige menu (zie scherm),

of



druk hierop om terug te keren naar de ruststand.

Netwerkinstellingen

Via het menu **Netwerk** kunt u alle netwerkinstellingen controleren, maar u kunt alleen de instelling voor de weergave van het wachtwoordmenu wijzigen. Alle andere instellingen kunnen alleen worden gewijzigd door de systeembeheerder.

Weergave van wachtwoordmenu

Als u geen wachtwoord gebruikt om u aan te melden, kunt u het toestel instellen om het wachtwoordmenu over te slaan bij het aanmelden.

Opmerking: *als het systeem een wachtwoord voor een toestelnummer vereist, wordt het wachtwoordmenu toch weergegeven, zelfs wanneer de weergave van het wachtwoordmenu is ingesteld op **Nee**.*

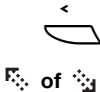

Selecteer Instell. in het hoofdmenu (zie scherm).

Druk hierop (zie scherm).

Blijf op de toets drukken totdat het menu **Netwerk** wordt weergegeven in een kader.

Selecteren

Druk hierop (zie scherm).

Op het scherm wordt het volgende weergegeven:

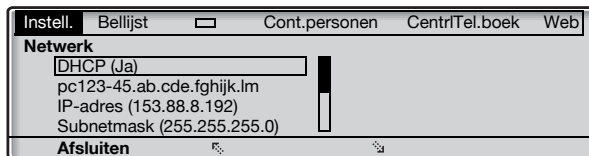

Druk hierop (zie scherm).

Blijf op de toets drukken totdat het menu **Wachtwoord** wordt weergegeven in een kader. De huidige instellingen worden tussen haakjes weergegeven.

Selecteren

Druk hierop (zie scherm).

Wijzigen

Druk hierop om de instelling te wijzigen (zie scherm).

Opmerking: *met de menu-toets **Annuleren** verlaat u het menu zonder de wijzigingen op te slaan.*

Opslaan

Druk hierop om de geselecteerde instelling op te slaan (zie scherm).

Afsluiten

Druk hierop om terug te keren naar het vorige menu (zie scherm),

of



druk hierop om terug te keren naar de ruststand.

Accessoires

Toetsenpaneel

Uw toestel kan worden uitgerust met 1 tot 4 extra toetsenpanelen (type DBY 419 01). Elk toetsenpaneel is voorzien van 17 extra toetsen voor het opslaan van de meest gebruikte telefoonnummers en functies en voor het toezicht houden op toestellen. Zie 'Installatie' op pagina 132 voor informatie over het installeren van het toetsenpaneel.

Gebruik DCM (Designation Card Manager) om uw eigen naamkaarten voor het toetsenpaneel te maken en af te drukken. DCM wordt meegeleverd op de Enterprise Telephone Toolbox-cd-rom en kan tevens worden gedownload van:
<http://www.ericsson.com/enterprise/library/manuals.shtml>

Neem voor meer informatie contact op met uw Ericsson Enterprise Certified Sales Partner.

Hoofdtelefoon (optie)

Zie 'Installatie' op pagina 132 voor informatie over het installeren van de hoofdtelefoon.

De volgende hoofdtelefoonfuncties zijn beschikbaar:

Gesprekken aannemen



Druk hierop om het gesprek aan te nemen.

Het lampje van de hoofdtelefoontoets gaat branden.

Opmerking: wanneer het toestel is ingesteld op de hoofdtelefoonstand, kunt u ook op de knipperende lijntoets drukken om het gesprek aan te nemen. Zie 'Hoofdtelefoonstand' op pagina 107.



Druk hierop om het gesprek via de hoofdtelefoon te beëindigen.

Gesprekken plaatsen

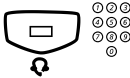

Druk hierop en kies het nummer.

Het lampje van de hoofdtelefoontoets gaat branden.

Opmerking: wanneer het toestel is ingesteld op de hoofdtelefoonstand, kunt u het nummer direct kiezen zonder op de toets Hoofdtelefoon te drukken. U kunt ook op een lijntoets drukken in plaats van op de toets Hoofdtelefoon. Zie 'Hoofdtelefoonstand' op pagina 107.



Druk hierop om het gesprek te beëindigen.

Van hoofdtelefoon naar hoorn



Neem de hoorn van de haak.

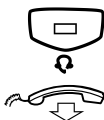

Van hoorn naar hoofdtelefoon

Druk hierop.

Het lampje van de hoofdtelefoontoets gaat branden.

Leg de hoorn op de haak.



Van hoofdtelefoon naar handsfree

Druk hierop.

Het lampje van de luidsprekertoets gaat branden.



Van handsfree naar hoofdtelefoon

Druk hierop.

Het lampje van de hoofdtelefoontoets gaat branden.

Hoofdtelefoonstand

Standaard is het toestel ingesteld op de *luidsprekerstand* zodat gesprekken worden verbonden met de luidspreker wanneer u een gesprek aanneemt of plaatst door op een lijntoets te drukken. Wanneer u een nummer kiest zonder de hoorn van de haak te nemen, komt het gesprek ook automatisch op de luidspreker.

Wanneer u een hoofdtelefoon gebruikt, kunt u de instelling wijzigen in de *hoofdtelefoonstand* zodat gesprekken in plaats daarvan met de hoofdtelefoon worden verbonden. In de hoofdtelefoonstand kunt u gesprekken via de hoofdtelefoon plaatsen door direct de cijfers in te toetsen (direct kiezen). U kunt gesprekken via de hoofdtelefoon ook aannemen door op een lijntoets te drukken.

Opmerkingen:

Ongeacht het type standaardinstelling wordt het gesprek altijd met de hoofdtelefoon verbonden wanneer u de hoorn van de haak neemt.

Ook handsfree werkt op normale wijze, met andere woorden, als u op de luidsprekertoets drukt, wordt het gesprek tijdelijk met de luidspreker verbonden.

Activeren en deactiveren van de hoofdtelefoonstand is uitsluitend mogelijk wanneer het toestel in de ruststand staat.



Hoofdtelefoonstand activeren:

Houd deze toets ten minste 4 seconden ingedrukt.

Er klinkt een korte bevestigingstoon en het pictogram voor de hoofdtelefoonstand wordt weergegeven.



Hoofdtelefoonstand deactiveren:

Houd deze toets ten minste 4 seconden ingedrukt.

Er klinkt een korte bevestigingstoon en het pictogram voor de hoofdtelefoonstand wordt uitgeschakeld.



Lijn 1

De huidige standaardinstelling controleren:

Druk hierop.

Het lampje van de luidsprekertoets of van de hoofdtelefoontoets gaat branden en geeft zo de huidige instelling aan.



C

Druk hierop.

Volume van hoofdtelefoon

Met de volumetoetsen kunt u tijdens een gesprek het volume van de hoofdtelefoon aanpassen.



Druk hierop om het volume te wijzigen.

Het ingestelde volumeniveau voor de hoofdtelefoon wordt opgeslagen.

Het volumeniveau van de hoofdtelefoon kan voor slechthorenden extra worden versterkt. Gebruik hiervoor dezelfde procedure als wordt beschreven in 'Volume van hoorn en luidspreker' op pagina 100.

Uittrekbaar blad (optie)

Het uittrekbare blad kan worden gebruikt voor een persoonlijke telefoonlijst en wordt onder het toestel geïnstalleerd. Zie 'Installatie' op pagina 132 voor informatie over het installeren van het uittrekbare blad.

Gebruik DCM (Designation Card Manager) om uw eigen kaart te maken en af te drukken voor het uittrekbare blad. DCM wordt meegeleverd op de Enterprise Telephone Toolbox-cd-rom en kan tevens worden gedownload van:
<http://www.ericsson.com/enterprise/library/manuals.shtml>

Neem voor meer informatie contact op met uw Ericsson Enterprise Certified Sales Partner.

Contactpersonen uit Microsoft Outlook toevoegen

(Alleen bij Dialog 4425 v. 2.)

My Dialog 4000 Contacts

My Dialog 4000 Contacts is een pc-toepassing die u kunt gebruiken om uw contactpersonen uit Microsoft® Outlook® te downloaden naar **Cont.personen** in uw toestel.

Opmerking: *het wordt aanbevolen al uw telefoonnummers in Microsoft Outlook op te slaan met netnummer en land-code, inclusief het teken + voor internationale nummers.*

My Dialog 4000 Contacts installeren

De pc-toepassing moet worden geïnstalleerd op uw computer (netwerktoegang is vereist). Neem contact op met de systeembeheerder voor de koppeling naar de installatiepagina.

Op de installatiepagina:

Zorg dat u de benodigde informatie bij de hand hebt om de installatie te kunnen voltooien (zie installatiepagina).

Wanneer u de benodigde informatie bij de hand hebt:

Klik op [Install My Dialog 4000 Contacts now](#) om de installatie te starten.

Wanneer de installatie is voltooid, wordt het pictogram van *My Dialog 4000 Contacts* toegevoegd aan het bureaublad.

Contactpersonen uit Microsoft Outlook toevoegen

Start My Dialog 4000 Contacts op uw pc.

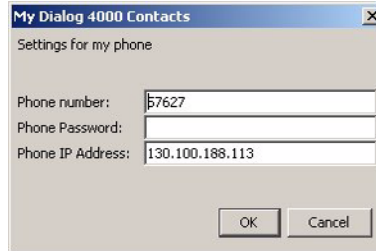

Voer uw telefoonnummer, wachtwoord en IP-adres in.

Het standaardwachtwoord is *Welcome*. Zie '[Menustructuur Dialog 4425 v. 2](#)' op pagina 26 voor informatie over het opzoeken van uw IP-adres.

OK

Klik hierop.

De beschikbare Microsoft Outlook-contactpersonen worden links weergegeven en alle contactpersonen die al in **Cont.personen** in uw toestel staan, worden rechts weergegeven.

Add>>

Markeer de gewenste contactpersonen in de linkerlijst en klik op deze knop.

De geselecteerde Microsoft Outlook-contactpersonen worden verplaatst naar **Cont.personen** in uw toestel.

Save

Klik hierop om de contactpersonen op te slaan.

De contactpersonen zijn nu beschikbaar in **Cont.personen** in uw toestel.

Opmerking: **Cont.personen** kan maximaal 1000 contactpersonen bevatten.

My Dialog 4000 Contacts afsluiten

Exit

Klik op deze knop om de pc-toepassing af te sluiten.

Webserver

U kunt toegang krijgen tot uw IP-telefoontoestel vanaf een pc-webbrowser voor het bewerken van de telefoongegevens. De beschikbare gegevens zijn afhankelijk van de versie die u gebruikt (Dialog 4425 v. 1 of Dialog 4425 v. 2).

- **Cont.personen:** (alleen bij Dialog 4425 v. 2) vermeldingen toevoegen aan, wijzigen in of verwijderen uit **Cont.personen**.
- **Telefoonboek:** (alleen bij Dialog 4425 v. 1) vermeldingen toevoegen aan, wijzigen in of verwijderen uit **Telefoonboek**.
- **Bellijst:** de lijst weergeven, een nummer in de lijst bellen en items verwijderen. U kunt tevens nummers toevoegen aan **Cont.personen (Telefoonboek)**.
- **Instell.:** functietoetsen voor kiezen toevoegen, wijzigen en verwijderen voor de programmeerbare toetsen.
- **Instell.:** de instelling voor het luisterniveau wijzigen (standaard of verhoogd).
- **Instell.:** (alleen bij Dialog 4425 v. 2) de beltoonkarakteristiek wijzigen (een cijfer tussen 0–9).
- **Wachtwoord:** (alleen bij Dialog 4425 v. 1) het wachtwoord voor de webinterface wijzigen.

Voordat u de pc gebruikt, moet u het webadres opzoeken via het scherm van uw toestel.

Voorbeeld: het webadres opzoeken:

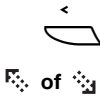
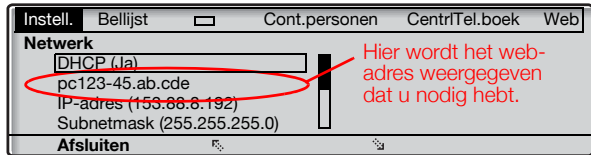

Selecteer Instell. in het hoofdmenu (zie scherm).

Druk hierop (zie scherm).

Blijf op de toets drukken totdat het menu **Network** wordt weergegeven in een kader.

Selecteren

Druk hierop (zie scherm).

Het scherm geeft het volgende weer (alle adressen zijn voorbeelden):

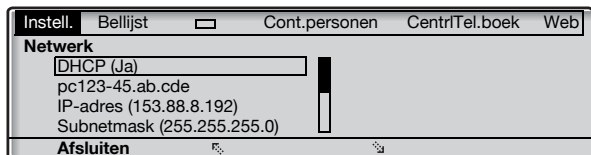

Toegang tot IP-telefoontoestel vanaf een pc

Op de pc:

Typ het webadres in het adresveld van de webbrower, bijvoorbeeld 'http://pc123-45.ab.cde'.

Dit adres is een verkort voorbeeld. De webbrower geeft het volgende weer:

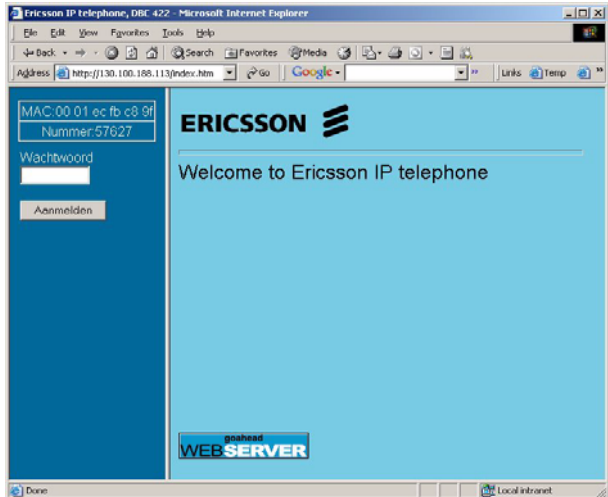

Opmerking: als u hetzelfde webadres hebt ingevoerd dat u eerder hebt gebruikt en u kreeg geen toegang tot de websserver, controleert u het adres op het scherm. Als uw toestel al enige dagen afgemeld is, is het adres mogelijk gewijzigd.

XXXXXXXX

Voer het wachtwoord voor de websserver in.

Standaardwachtwoord: *Welcome*

Opmerkingen:

Het wachtwoord Welcome is hoofdlettergevoelig.













Wanneer u een wachtwoord moest invoeren toen u zich aanmeldde bij het toestel, moet u dat wachtwoord gebruiken (Dialog 4425 v. 2). Dat wachtwoord is dan tevens het wachtwoord voor de websserver.

Wijzig het wachtwoord voor de webserver in uw eigen persoonlijke wachtwoord. Als u uw wachtwoord bent vergeten, neemt u contact op met de systeembeheerder. Zie '[Instellingen – Wachtwoord voor webserver wijzigen](#)' op pagina 119 (Dialog 4425 v. 1).

Aanmelden

Klik hierop.

In de linkerkolom wordt een menu weergegeven met de volgende opties:

- | | |
|--|---|
|   Telefoonboek | Klik op  om het telefoonboek op het scherm weer te geven (alleen bij Dialog 4425 v. 1). |
|   Cont.personen | Klik op  om de contactpersonen op het scherm weer te geven (alleen bij Dialog 4425 v. 2). |
|   Bellijst | Klik op  om de bellijst weer te geven. |
|   Instell. | Klik hierop om de submenu's weer te geven. |
|  Afmelden | Klik hierop om u af te melden bij de webserver. |

Contactpersonen

(Alleen bij Dialog 4425 v. 2.)

Nieuwe naam en nieuw nummer toevoegen aan Cont.personen:



Toevoegen aan contactpersonen

Klik op +.

Klik hierop.

Voer de naam en het nummer in.

Klik hierop.

De nieuwe naam en het nieuwe nummer worden toegevoegd aan Cont.personen.

Vermelding bewerken of verwijderen:

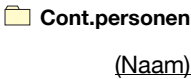

Opslaan

Verwijderen

Terug

Klik hierop om de lijst met contactpersonen weer te geven.

Klik op de naam die u wilt bewerken of verwijderen.

**Voer de wijzigingen in en klik hierop om deze op te slaan,
of**

**klik hierop om de huidige naam en het huidige nummer te
verwijderen,**

of

**klik hierop om het bewerk- en verwijdermenu af te sluiten
zonder wijzigingen op te slaan.**

Alle namen en nummers verwijderen uit Cont.personen:

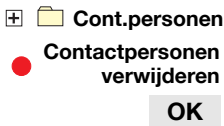

Klik op +.

Klik hierop.

Klik hierop om alle namen en nummers te verwijderen.

Telefoonboek*(Alleen bij Dialog 4425 v. 1.)*Nieuwe naam en nieuw nummer toevoegen aan **Telefoonboek**:**Toevoegen aan
telefoonboek****Klik op  (alleen bij Dialog 4425 v. 1).****Klik hierop.****Voer de naam en het nummer in.****Klik hierop.**De nieuwe naam en het nieuwe nummer worden toegevoegd aan **Telefoonboek**.

Vermelding bewerken of verwijderen:

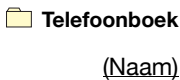
**Opslaan****Klik hierop om het telefoonboek weer te geven.****Klik op de naam die u wilt bewerken of verwijderen.****Voer de wijzigingen in en klik hierop om deze op te slaan,
of****Verwijderen****klik hierop om de huidige naam en het huidige nummer te
verwijderen,****of****Terug****klik hierop om het bewerk- en verwijdermenu af te sluiten
zonder wijzigingen op te slaan.**Alle namen en nummers verwijderen uit **Telefoonboek**:**OK****Klik op .****Klik hierop.****Klik hierop om alle namen en nummers te verwijderen.**

Bellijst

 **Bellijst**

Klik hierop om de bellijst weer te geven.

(Naam)

Klik hierop.

Selecteer een van de volgende opties:

**Toevoegen aan
contactpersonen**

**Klik hierop om de naam en het nummer op te slaan in
Cont.personen (alleen bij Dialog 4425 v. 2),**

of

**Toevoegen aan
telefoonboek**

**klik hierop om de naam en het nummer op te slaan in
Telefoonboek (alleen bij Dialog 4425 v. 1),**

of

Verwijderen

**klik hierop om de naam en het nummer te verwijderen
uit de bellijst,**

of

Bellen

klik hierop om het nummer te kiezen,

of

Terug

**klik hierop om terug te keren naar het menu Bellijst zonder
wijzigingen op te slaan.**

Alle namen en nummers verwijderen uit de bellijst:

  **Bellijst**

Klik op .

 **Bellijst verwijderen**

Klik hierop.

OK

Klik hierop om de lijst te verwijderen.

Instellingen – Wachtwoord voor webserver wijzigen*(Alleen bij Dialog 4425 v. 1.)*
 **Instell.**
Klik hierop.

De submenu's worden weergegeven.

● **Wachtwoord wijzigen****Klik hierop.**

XXXXXXXX

Voer het nieuwe wachtwoord in.

Minimaal 6 tekens.

XXXXXXXX

Verplaats de cursor naar het volgende veld en voer het nieuwe wachtwoord opnieuw in.*Opmerking: het wachtwoord is hoofdlettergevoelig.***Wijzigen****Klik hierop om te bevestigen.****Terug****Klik hierop om terug te keren.****Instellingen – Programmeerbare toetsen**
 **Instell.**
Klik hierop.

De submenu's worden weergegeven.

● **Programmeerb.
toetsen****Klik hierop.**

Een tabel wordt weergegeven met de huidige programmering voor elke toets. De toetsvolgorde komt overeen met de programmeerbare toetsen op het toestel. Zo staat de toets Lijn 1 bijvoorbeeld links onder.

Opmerking: teksten die niet zijn onderstreept, zijn definities voor vaste toetsen en kunnen niet worden gewijzigd.

Een niet-geprogrammeerde toets programmeren:

—

Klik hierop om de gewenste toets te programmeren.

12345

Voer het nummer of de code in (voorbeeld).**Opslaan****Klik hierop om de wijzigingen op te slaan.**

De toetsentabel wordt weergegeven met het nieuwe nummer of de nieuwe code.

(Nummer/code)

12345

467

Opslaan

Een geprogrammeerde toets wijzigen:

Klik op het onderstreepte nummer of de code voor de toets die u wilt wijzigen.

Markeer de tekens die u wilt wijzigen (voorbeeld).

Voer nieuwe tekens in (voorbeeld).

Klik hierop om de wijzigingen op te slaan.

De toetsentabel wordt weergegeven met het gewijzigde nummer of de gewijzigde code.

(Nummer/code)

Verwijderen

Een geprogrammeerde toets verwijderen:

Klik op het onderstreepte nummer of de code voor de toets die u wilt verwijderen.

Klik hierop om de vermelding te verwijderen.

De toetsentabel wordt weergegeven met ‘_’ voor de betreffende toets.

Het bewerk- en verwijdermenu afsluiten zonder wijzigingen op te slaan:

 **Programmeerb. toetsen**

Klik hierop.

Opmerking: u kunt ook klikken op de toets Terug.

Instellingen – Luisterniveau

 **Instell.**

Klik hierop.

De submenu's worden weergegeven.

 **Luisterniveau**

Klik hierop.

Het huidige niveau wordt vet weergegeven.

Wijzigen

Klik hierop om het niveau te wijzigen.

Het luisterniveau schakelt tussen Standaard en Verhoogd.

Terug

Klik hierop om terug te keren.

Instellingen – Beltoonkarakteristiek

(Alleen bij Dialog 4425 v. 2.)

  **Instell.**

Klik hierop.

De submenu's worden weergegeven.

 **Beltoon**

Klik hierop.

De huidige beltoon wordt weergegeven.

(0 – 9)

Voer een nieuwe beltoon in.

Wijzigen

Klik hierop om de nieuwe beltoon op te slaan.

Het toestel gaat over met de gekozen beltoon.

Klik op een menu om door te gaan.

Bedrijfstelefoonboek

(Alleen bij Dialog 4425 v. 2.)

In het bedrijfstelefoonboek kunt u het telefoonnummer van een persoon zoeken en deze vervolgens bellen. Als u het bedrijfstelefoonboek hebt geopend, hebt u de volgende opties ter beschikking:

Onderstreept

Onderstreepte tekst is een koppeling waarop u kunt klikken wanneer de tekst is gemarkeerd (zie scherm).

Opties

Menu voor terugkeeropties (zie scherm).

Do Search = vooraf gedefinieerd WAP-adres zoeken, **Refresh** = de inhoud vernieuwen, **Beginpagina** = aanmeldmenu en **Afsluiten** = terug naar hoofdmenu CentrTel.boek.



Markering een stap omlaag verplaatsen (zie scherm).



Markering een stap omhoog verplaatsen (zie scherm).

Ret

Terugkeren naar het vorige menu (zie scherm).

Home

Terugkeren naar de eerste pagina van het aangemelde menu (zie scherm).

Wanneer u deze toets twee seconden ingedrukt houdt, keert u terug naar de ruststand.



Terugkeren naar het vorige menu (zie scherm).



Kort indrukken: terugkeren naar het menu Aanmelden (zie scherm).

Lang indrukken: terugkeren naar de ruststand (zie scherm).



Niet gebruikt (zie scherm).

Het bedrijfstelefoonboek openen en een gesprek plaatsen

Opmerking: deze functie moet door de systeem-beheerder worden geactiveerd.

**Selecteer CentrTel.boek in het hoofdmenu (zie scherm).**

Op het scherm wordt het volgende weergegeven:

Search	
Last name <>	
First name <>	
Phone <>	
Dept <>	
Do_Search	
Opties	

**Druk hierop (zie scherm).**

Blijf op de toets drukken totdat het gewenste zoekcriterium is gemarkeerd, bijvoorbeeld **Last name**.

Selecteren**Druk hierop (zie scherm).****Voer de eerste letters van de achternaam in.****Druk hierop om de koppeling Do Search te selecteren (zie scherm).****Selecteren****Druk hierop (zie scherm).**

Het scherm toont een lijst met namen die beginnen met de ingevoerde letters, bijvoorbeeld **AN**.

Found: 9	
Next	Main menu
1. Andersen, Stina	
2. Andersson, Ann	
3. Andren, Lars	
4. Aner, Hans	
Opties	Selecteren

Als u de volgende pagina met zoekresultaten wilt weergeven, kunt u de koppeling **Next** gebruiken. De koppeling **Main menu** wordt gebruikt om een nieuwe zoekactie te beginnen.



of

Druk hierop (zie scherm).

Blijf op de toets drukken totdat de gewenste persoon is gemarkeerd.

Selecteren

Druk hierop (zie scherm).

Het scherm toont de gegevens uit het telefoonboek voor de geselecteerde persoon.

Stina Andersen	
Last name: Andersen	
First name: Stina	
Phone: 2018	
Department: DNDI	
Mobile: 000703954818	
Opties	Selecteren



of

Druk hierop (zie scherm).

Blijf op de toets drukken totdat het telefoonnummer (Phone) is gemarkeerd.

Selecteren

Druk hierop om het gesprek te plaatsen (zie scherm).

Web

(Alleen bij Dialog 4425 v. 2.)

Via uw toestel hebt u toegang tot externe WAP-adressen (aangepaste webpagina's).

Ander WAP-adres



Selecteer Web in het hoofdmenu (zie scherm).

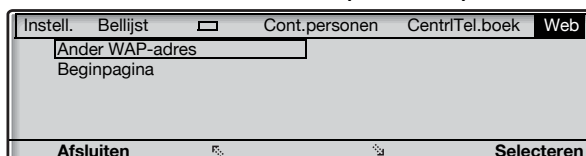

Selecteren



Druk hierop (zie scherm).

De pagina **Enter address** wordt weergegeven.

Voer het WAP-adres in (zonder http://).

Zie onderstaand voorbeeld.

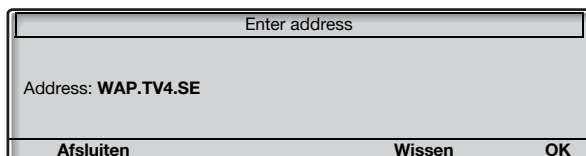

Opmerkingen:

Als u een toets van het toetsenbord (0–9) langer dan één seconde ingedrukt houdt, wordt het betreffende cijfer ingevoerd in plaats van een letter.

Druk op ✕ om te schakelen tussen hoofdletters en kleine letters.

OK

Druk hierop (zie scherm).

De hoofdpagina voor het ingevoerde adres wordt weergegeven. Gebruik de schermnutoetsen om op die pagina te navigeren.

Opties



De WAP-pagina verlaten

Druk hierop (zie scherm).

Druk hierop (zie scherm).

Blijf op de toets drukken totdat het menu **Afsluiten** wordt weergegeven in een kader.

Selecteren

Druk hierop (zie scherm).

U keert terug naar **Web** in het hoofdmenu.

Opmerking: u kunt altijd drukken op  en deze toets ten minste één seconde ingedrukt houden om terug te keren naar de ruststand.

Beginpagina

Via de optie **Beginpagina** hebt u toegang tot een vooraf gedefinieerd WAP-portaal (als een vooraf gedefinieerd WAP-portaal niet bestaat, is deze optie niet beschikbaar).

WAP-diensten

(Alleen bij Dialog 4425 v. 1.)

Centraal telefoonboek

In het centrale telefoonboek kunt u het telefoonnummer van een persoon zoeken en deze vervolgens bellen. Als u het bedrijfstelefoonboek hebt geopend, hebt u de volgende opties ter beschikking:

Onderstreept

Onderstreepte tekst is een koppeling waarop u kunt klikken wanneer de tekst is gemarkeerd (zie scherm).

Opties

Menu voor terugkeeropties (zie scherm).

Beginpagina = aanmeldmenu en **Afsluiten** = terug naar hoofdmenu WAP-diensten.



Markering een stap omlaag verplaatsen (zie scherm).



Markering een stap omhoog verplaatsen (zie scherm).

Ret

Terugkeren naar het vorige menu (zie scherm).

Home

Terugkeren naar de eerste pagina van het aangemelde menu (zie scherm).

Wanneer u deze toets twee seconden ingedrukt houdt, keert u terug naar de ruststand.



Terugkeren naar het vorige menu (zie scherm).



Kort indrukken: terugkeren naar het menu Aanmelden (zie scherm).

Lang indrukken: terugkeren naar de ruststand (zie scherm).



Niet gebruikt (zie scherm).

Het centrale telefoonboek openen en een gesprek plaatsen

Opmerking: *deze functie moet door de systeem-beheerder worden geactiveerd.*



Selecteer WAP-diensten in het hoofdmenu (zie scherm).

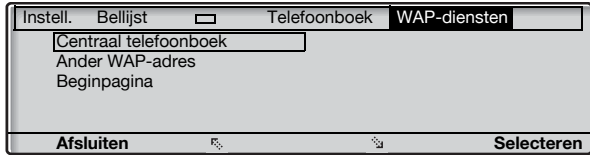

Opmerking: *de optie Beginpagina wordt alleen weergegeven wanneer een vooraf gedefinieerd WAP-portaal beschikbaar is.*

Selecteren

Druk hierop om het menu Centraal telefoonboek te selecteren (zie scherm).

Op het scherm wordt het volgende weergegeven:

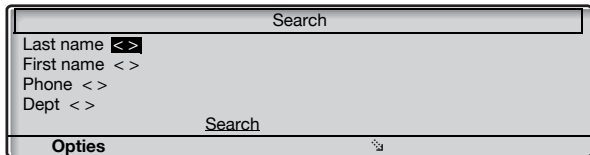

Druk hierop (zie scherm).

Blijf op de toets drukken totdat het gewenste zoekcriterium is gemarkeerd, bijvoorbeeld **Last name**.

Selecteren

Druk hierop (zie scherm).



Voer de eerste letters van de achternaam in.



Druk hierop om de koppeling Search te selecteren (zie scherm).

Selecteren

Druk hierop (zie scherm).

Het scherm toont een lijst met namen die beginnen met de ingevoerde letters, bijvoorbeeld **AN**.

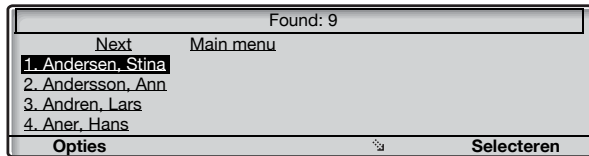

Als u de volgende pagina met zoekresultaten wilt weergeven, kunt u de koppeling [Next](#) gebruiken. De koppeling [Main menu](#) wordt gebruikt om een nieuwe zoekactie te beginnen.



Druk hierop (zie scherm).

Blijf op de toets drukken totdat de gewenste persoon is gemarkeerd.

Selecteren

Druk hierop (zie scherm).

Het scherm toont de gegevens uit het telefoonboek voor de geselecteerde persoon.

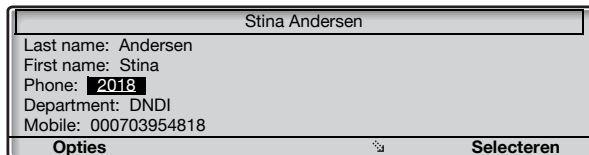

Druk hierop (zie scherm).

Blijf op de toets drukken totdat het telefoonnummer (Phone) is gemarkeerd.

Selecteren

Druk hierop om het gesprek te plaatsen (zie scherm).

Ander WAP-adres



Selecteer WAP-diensten in het hoofdmenu (zie scherm).

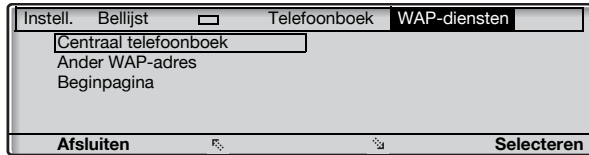

Druk hierop (zie scherm).

Blijf op de toets drukken totdat het menu **Ander WAP-adres** wordt weergegeven in een kader.

Selecteren



Druk hierop (zie scherm).

De pagina **Enter address** wordt weergegeven.

Voer het WAP-adres in (zonder http://).

Zie onderstaand voorbeeld.

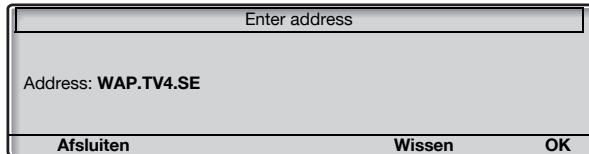

Opmerkingen:

Als u een toets van het toetsenbord (0–9) langer dan één seconde ingedrukt houdt, wordt het betreffende cijfer ingevoerd in plaats van een letter.

*Druk op * om te schakelen tussen hoofdletters en kleine letters.*

OK

Druk hierop (zie scherm).

De hoofdpagina voor het ingevoerde adres wordt weergegeven. Gebruik de schermnutoetsen om op die pagina te navigeren.

Opties

of

Selecteren**De WAP-pagina verlaten****Druk hierop (zie scherm).****Druk hierop (zie scherm).**

Blijf op de toets drukken totdat het menu **Afsluiten** wordt weergegeven in een kader.

Druk hierop (zie scherm).

U keert terug naar **WAP-diensten** in het hoofdmenu.

Opmerking: u kunt altijd drukken op  en deze toets ten minste één seconde ingedrukt houden om terug te keren naar de ruststand.

Beginpagina

Via de optie **Beginpagina** hebt u toegang tot een vooraf gedefinieerd WAP-portaal (als een vooraf gedefinieerd WAP-portaal niet bestaat, is deze optie niet beschikbaar).

Installatie

Snoeren aansluiten

Snoer van hoorn, links

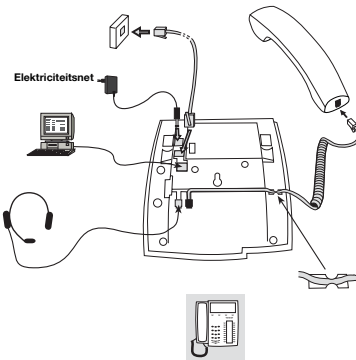

Snoer van hoorn, rechts

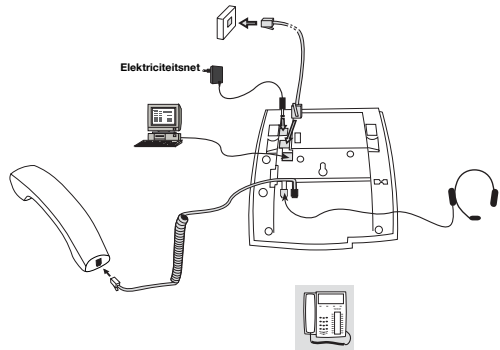

Het snoer van de hoorn moet in **HANDSET** worden gestoken en de kabel naar het netwerk moet in **LAN** worden gestoken. Als een externe voedingsadapter wordt gebruikt, moet deze in het aansluitingspunt **POWER** worden gestoken. U kunt het snoer van de hoorn in de uitsparing onder het telefoontoestel steken. Als in de wand slechts één enkel aansluitingspunt voor het lokale netwerk beschikbaar is, kan een pc worden aangesloten op **PC** zodat deze via het telefoontoestel op het netwerk wordt aangesloten.

Het toestel kan worden gevoed via het LAN of via een externe voedingsadapter van 24 V AC/AC.

- **Gebruik uitsluitend de juiste externe voedingsadapter van 24 V AC/AC uit de lijst hierna of een adapter die is goedgekeurd door de plaatselijke wederverkoper.**

<i>Productnummer (Ericsson)</i>	<i>Nominale belasting</i>	<i>Leverancier</i>	<i>Productnummer (leverancier)</i>
RES 141 312/1	20 VA 230 V/24 V	Toroid, Zweden	HBP 90120
RES 141 314/1	20 VA 230 V/24 V	Toroid, Zweden	HBP 90220 (voor Groot-Brittannië, Hongkong, Singapore)
RES 141 315/1	20 VA 120 V/24 V	Jameco, V.S.	AC2410F1 (modelnummer ADU240100)

Snoeren vervangen

Gebruik een schroevendraaier voor het ontgrendelen van de pal als u een snoer wilt verwijderen.

Voetstukken plaatsen en toestel verstellen

Stand hoog



Stand laag

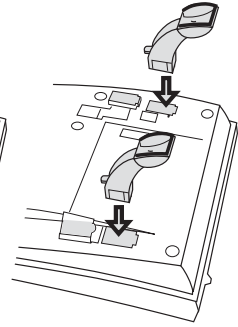
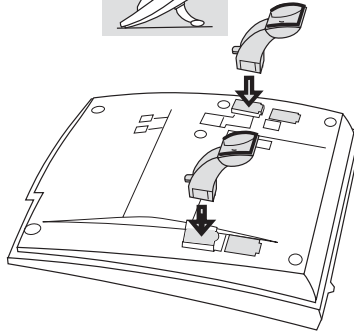

Indrukken om het voetstuk vast te zetten

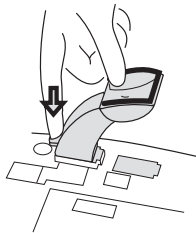

Losmaken om het voetstuk te verwijderen

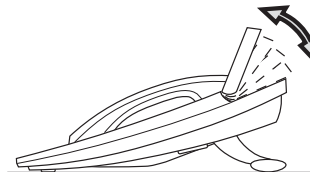
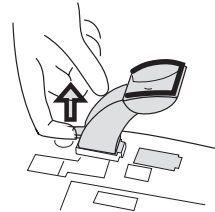

Kantelbaar scherm

Instelbare hoek

Kaart plaatsen

Gebruik Designation Card Manager om uw eigen naamkaarten te maken en af te drukken. DCM wordt meegeleverd op de Enterprise Telephone Toolbox-cd-rom en kan tevens worden gedownload van: <http://www.ericsson.com/enterprise/library/manuals.shtml>

Neem voor meer informatie contact op met uw Ericsson Enterprise Certified Sales Partner.

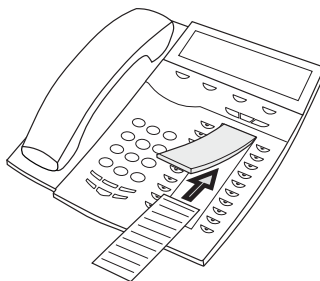

Toetsenpanelen installeren

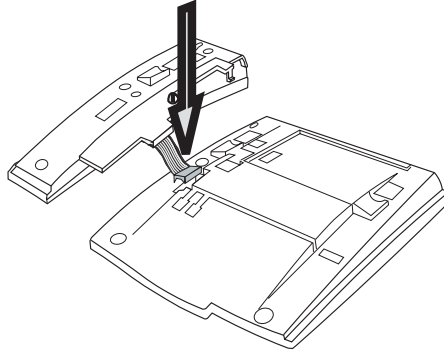

- 1 Zet de connector met uw vinger of een stomp voorwerp vast in de onderkant van het gat. Controleer of de connector past voordat u deze naar beneden duwt.

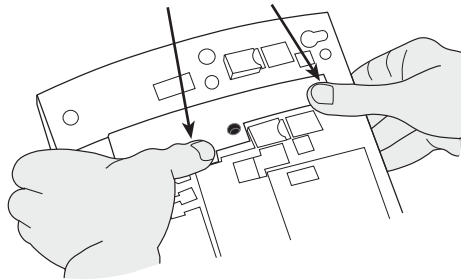
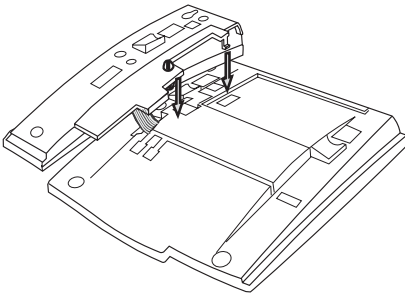

- 2 Druk op de plaatsen waarnaar de pijltjes wijzen, totdat u een klik hoort.
- 3 Installeer de voetstukken zoals in de afbeelding 'Voetstukken plaatsen' wordt weergegeven.

Opmerking: alle toetsenpanelen moeten van het type DBY 419 01 zijn.

Voetstukken plaatsen (1 tot 4 toetsenpanelen)

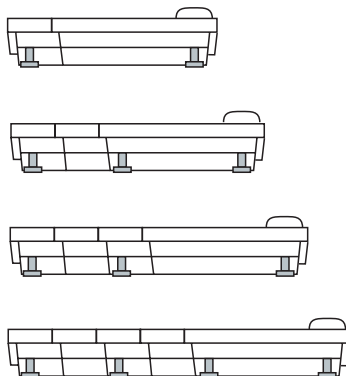

Kaart plaatsen

Gebruik DCM (Designation Card Manager) om uw eigen naamkaarten voor het toetsenpaneel te maken en af te drukken. DCM wordt meegeleverd op de Enterprise Telephone Toolbox-cd-rom en kan tevens worden gedownload van:

<http://www.ericsson.com/enterprise/library/manuals.shtml>

Neem voor meer informatie contact op met uw Ericsson Enterprise Certified Sales Partner.

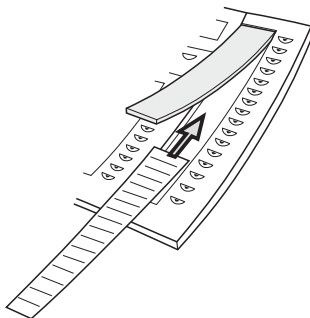

Uittrekbaar blad (optie) installeren

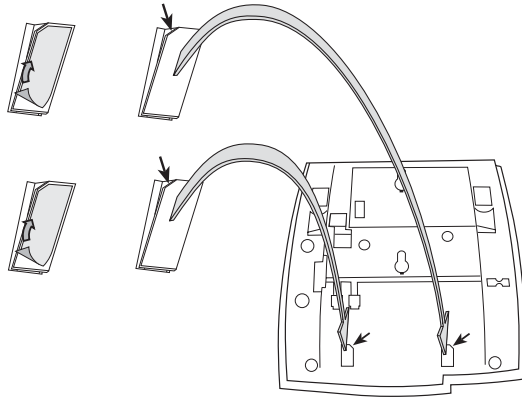

- 1** Verwijder de beschermende laag van de geleiderails.
- 2** Bevestig de geleiderails aan de onderzijde van het telefoontoestel. Houd hierbij rekening met de richting van de 'uitgesneden' hoek.

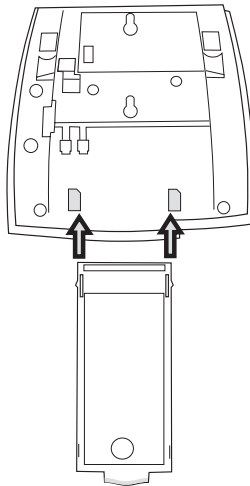

- 3** Plaats het uittrekbare blad.

Wandmontage

Het toestel kan aan de wand worden bevestigd. Dit is bijvoorbeeld handig in vergaderruimten of openbare ruimten.

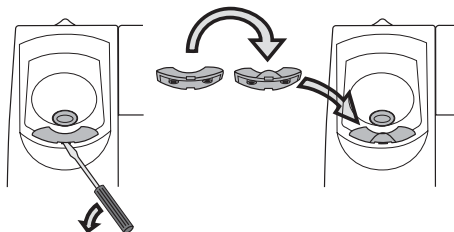

- 1 **Verwijder de hoornhaak met een schroevendraaier.**
- 2 **Draai de haak ondersteboven en plaats deze weer terug.**

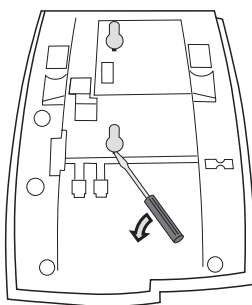

- 3 **Verwijder de twee plastic afdekkingen met een schroevendraaier.**

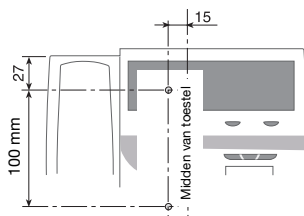

- 4 **Boor in de wand gaten op de onderstaande afstanden.**
Muurschroeven \varnothing max. 5 mm.

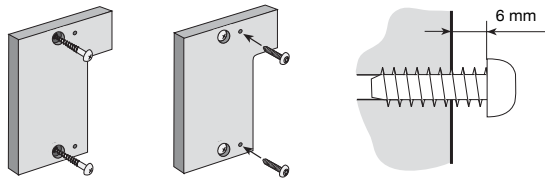

5 Bevestig het afstandsstuk (artikelnr. SXX 106 2049/1) aan de muur.

Muurschroeven (niet meegeleverd) Ø max. 5 mm.

6 Plaats schroeven van de juiste maat en monteer het telefoontoestel aan de wand.

Locatie van het telefoontoestel

Stel het toestel niet gedurende lange perioden bloot aan direct zonlicht. Houd het toestel uit de buurt van grote hitte en vocht.

Reiniging

Reinig het toestel met een zachte, met water bevochtigde doek. Het gebruik van zeep of andere schoonmaakmiddelen kan het toestel doen verkleuren of beschadigen.

Problemen oplossen

In deze paragraaf vindt u informatie over het oplossen van een aantal algemene gebruiksproblemen en de waarschuwingen die u kunt krijgen.

Raadpleeg bij problemen eerst deze lijst. Als het probleem niet in de lijst voorkomt, neemt u contact op met de systeembeheerder. Wanneer andere personen dezelfde problemen ondervinden, kan er iets mis zijn met het systeem.

Storing/scherm	Mogelijke oorzaak	Maatregel of commentaar
De telefoon is geblokkeerd.	Storing in het netwerk.	Houd de C-toets, de toets voor het uitschakelen van de microfoon en de toets # tegelijk één of twee seconden lang ingedrukt. Hiermee wordt het toestel opnieuw gestart.
Het waarschuwingsdriehoekje van toegang wordt weergegeven op het scherm.	Storing in het netwerk of het telefoonsysteem.	Sommige functies werken mogelijk niet, maar het toestel kan wel worden gebruikt voor het aannemen of plaatsen van gesprekken.
Geen netwerkverbinding! wordt weergegeven op het scherm.	Er is geen verbinding met het netwerk.	Controleer of het toestel is aangesloten op het netwerk door de netwerkverbinding te controleren.

Woordenlijst

<i>Belmodus</i>	De diverse statussen waarin het toestel zich kan bevinden, zoals bellen, overgaan en doorgeschakeld.
<i>Drievoudige toegangslijn</i>	Een verzamelnaam voor Lijn 1, Lijn 2 en Ruggespraak (Inquiry). Lijn 1 en Lijn 2 vormen uw toestelnummer en zijn beschikbaar voor zowel inkomende als uitgaande gesprekken. Ruggespraak (Inquiry) kan alleen worden gebruikt voor uitgaande gesprekken.
<i>LAN</i>	Lokaal netwerk.
<i>Ruststand</i>	De toestand van het toestel wanneer niets is geactiveerd (er wordt niet gebeld, het toestel gaat niet over, er zijn geen gesprekken doorgeschakeld, enzovoort).
<i>Scherm in ruststand</i>	Een bericht dat wordt weergegeven op het scherm wanneer het toestel in de ruststand staat. Dit bericht wordt door uw systeembeheerder geprogrammeerd.
<i>Snelkiesnummer</i>	Verkort nummer of kort nummer om veelgebruikte nummers sneller te kiezen.
<i>Telefoonsysteem</i>	Centrale. Geschakelde centrale.

Index

!

2e lijn vrij 38

A

Aanmelden 31

Accessoires 105

Hoofdtelefoon 106

Toetsenpaneel 105

Uittrekbaar blad 109

Afmelden 34

Afwezigheidsinformatie 74

Algemene deactivering 85

Andere nuttige functies 84

B

Bedrijfstelefoonboek 122

Belangrijke informatie voor de gebruiker 7

Bellijst 50

Belsignaal uitschakelen 101

Belsignaal voor een toezichttoets wijzigen 102

Belsignalen 15

Beltoonkarakteristieken programmeren 96

Beperkte nummerweergave 45

Berichten 77

Nieuw bericht 78

Nieuw bericht (handmatig) 77

Voicemail 79

Beschrijving 9

Lampaanduidingen 13

Menustructuur Dialog 4425 v. 1 25

Menustructuur Dialog 4425 v. 2 26

Scherminformatie 16

Schermenutoetsen 23

Tonen en signalen 14

C

Centraal telefoonboek 127

Conferentie 63

Conformiteitsverklaring 6

Contactpersonen 53

Contactpersonen (Telefoonboek)

Naam of nummer bewerken 57

Naam of nummer verwijderen 58

Namen en nummers invoeren 54

Namen of nummers toevoegen 56

Nummer toevoegen uit de bellijst 59

Speciale tekens 55

Contactpersonen uit Microsoft Outlook

toevoegen 110

Copyright 6

D

Datumnotatie 94

DISA (Direct Inward System Access) 88

Doorschakeling negeren 48

Doorzetten 62

E

Externe volgstand 66

F

Free seating 35

Functietoetsen programmeren 89

G

Garantie 6

Gemeenschappelijke snelkiesnummers 48

Gesprek doorschakelen 64

Externe volgstand 66

Interne volgstand 64

Persoonlijk nummer 67

Gesprekken aannemen 36

Gesprekken plaatsen 41

Groep met gemeenschappelijk belsignaal 82

Groepsfuncties 82

Groepsoproep aannemen 82
Groepsschakeling 8

H

Handsfree 60
Het telefoontoestel weggooien 8
Hoofdtelefoon 106

I

Individuele buitenlijn 43
Ingesprektoon 46
Inkomende gesprekken 36
 Handsfree 37
 Op een ander toestel 37
 Op Lijn 1 36
 Op Lijn 2 of onder toezichttoets 36
 Parallel belsignaal 39
 Tweede gesprek aannemen 38
Installatie 132
Instellingen 89
 Belsignaal uitschakelen 101
 Belsignaal voor een toezichttoets
 wijzigen 102
 Beltoonkarakteristieken programmeren 96
 Datumnotatie 94
 Functietoetsen programmeren 89
 Netwerkinstellingen 103
 Optie-unit 99
 Schermcontrast 97
 Stil belsignaal 101
 Taal 92
 Tijdnotatie 95
 Verlichting 98
 Volume van belsignaal 101
 Volume van hoorn en luidspreker 100
Instellingenformulier voor zoekprofielen 73
Interne berichten 77
Interne volgorde 64

K

Kiezen met een functietoets 48
Kiezen met een toezichttoets 48
Kiezen via Contactpersonen (Telefoonboek) 49
Korte nummers 48

L

Laatst gekozen extern nummer opnieuw
kiezen 43
Lampaanduidingen 13
LAN-toegangscontrole (netwerkverificatie) 28

M

Menustructuur Dialog 4425 v. 1 25
Menustructuur Dialog 4425 v. 2 26
Microfoon uitschakelen 60
My Dialog 4000 Contacts 110

N

Nachtdienst 86
Netwerkinstellingen 103
Nieuw bericht 78
Nieuw bericht (handmatig) 77
Noodmodus 85
Noodoproepen 42
Nummers uit de bellijst opnieuw kiezen 44

O

Optie-unit 99

P

Parallel belsignaal 39
Persoonlijk nummer 67
Postbus 81
Problemen oplossen 141

R

Rekeningcode 84
Ruggespraak 61

S

Scherminformatie 16
Schermcontrast 97
Schermmenutoetsen 23
Scherm pictogrammen 18
Schermverlichting 98
Snelkiezen 48
Software bijwerken 30
Speciale tekens 55
Stil belsignaal 101

T

Taal 92
Telefoonboek 53
Terugbellen 46
Terugverwijzen 62
Tijdens een gesprek 60
 Conferentie 63
 Doorzetten 62
 Handsfree 60
 Microfoon in- of uitgeschakeld 60

- Ruggespraak 61
- Wacht 61
- Tijdnotatie 95
- Toegang tot IP-telefoontoestel vanaf een pc 114
- Toestel inschakelen 27
 - Aanmelden 31
 - Afmelden 34
 - Inschakelen 27
 - LAN-toegangscontrole (netwerkverificatie) 28
 - Software bijwerken 30
- Toestel opnieuw instellen 34
- Toetsenpaneel 105
- Toezicht via toetsen 87
- Tonen en signalen 14
- Tussenkomst 47

U

- Uitgaande gesprekken 41
 - Beperkte nummerweergave 45
 - Doorschakeling negeren 48
 - Externe gesprekken 41
 - Handsfree 42
 - Individuele buitenlijn 43
 - Ingesprektoon 46
 - Interne gesprekken 41

- Laatst gekozen extern nummer opnieuw kiezen 43
- Noodoproepen 42
- Nummers uit de bellijst opnieuw kiezen 44
- Snelkiezen 48
- Terugbellen 46
- Tussenkomst 47
- Wachtoon 47
- Uittrekbaar blad 109

V

- Veiligheidsvoorschriften 7, 27
- Voicemail 79
- Volume 100
- Volume van belsegnaal 101
- Volume van hoorn en luidspreker 100

W

- Wacht 61
- Wachtoon 47
- WAP-diensten 127
- Web 125
- Webserver 112
- Welkom 5
- Woordenlijst 142

Ericsson geeft vorm aan de communicatietoekomst met mobiele en breedband-internetoplossingen, gebaseerd op nooit aflatend technologisch leiderschap. Door het aanbieden van innovatieve oplossingen in meer dan 140 landen helpt Ericsson met het creëren van de krachtigste communicatiebedrijven ter wereld.

Ericsson Enterprise AB
Alle rechten voorbehouden.
Neem voor vragen over het product
contact op met uw Ericsson Enterprise Certified Sales Partner.
Bezoek ons ook op <http://www.ericsson.com/enterprise>

© Ericsson Enterprise AB 2006
NL/LZT 103 64 R4A

Wijzigingen voorbehouden.